

SCHWEISS- und SCHNEIDGERÄTE



ISO OERLIKON AG Schweisstechnik
CH-5737 Menziken AG – Tel. +41 (0)62 771 83 05
E-Mail info@iso-oerlikon.ch – www.iso-oerlikon.ch

2022

www.lincolnelectric.com/de-de



CITOSTEEL S

Zuverlässige Arbeitstiere



CITOSTEEL S





























i355S, i425S, i505S

- Komplettlösung für **industrielle** Anwender
- Neues **Hochleistungsdesign**
- Innovative Benutzerschnittstelle mit **ArcFX™** Technologie
- Niedriger Energieverbrauch in Übereinstimmung mit den kommenden **ECO-Designvorschriften**
- Optionales **Cool Arc®26** Kühlsystem für wassergekühlten Brenner

INHALTSVERZEICHNIS

MIG/MAG KONVENTIONELL	5	STROMQUELLEN – OPTIONEN UND ZUBEHÖR	53
Übersicht	6	Kühlgeräte	54
Kompakt	7	Fahrwagen	55
Separater Drahtvorschub	8	Zubehör	56
MIG/MAG Schweißbrenner & Zubehör	9	Antriebsrollen	59
Zubehör	10	MIG/MAG BRENNER	61
MIG/MAG UND MULTIPROZESS-INVERTER-SCHWEISSGERÄTE	11	MIG/MAG Brenner	62
Übersicht	12	WIG-BRENNER	69
MIG/MAG Inverter-Schweißgeräte	13	WIG-Brenner	70
Multiprozess-Inverter-Schweißgeräte	18	Wolframelektroden	78
Drahtvorschubgeräte	24	PLASMA-SCHNEIDBRENNER	79
Zubehör	25	Plasma-Schneidbrenner	80
DRAHTVORSCHUBGERÄTE ZUM MIG/MAG SCHWEISSEN	27	Zubehör	82
Übersicht	28	SCHWEISSHELME	85
Digital	29	Übersicht	86
Analog	31	Schweißhelme	87
Zubehör	32	Zubehör	88
WIG-SCHWEISSGERÄTE	33	Atemschutz	89
Übersicht	34	Zubehör	90
WIG DC / Einphasen-Inverter-Schweißgeräte	35	SCHWEISSAUSRÜSTUNG	91
WIG DC / Dreiphasen-Inverter-Schweißgeräte	36	Schweißhandschuhe	92
WIG AC/DC / Einphasen-Inverter-Schweißgeräte	37	Lederschutzkleidung	96
WIG AC/DC / Dreiphasen-Inverter-Schweißgeräte	37	Baumwollschutzkleidung	99
WIG-brenner	38	Schweißschuhe	103
Zubehör	39	SCHWEISSZUBEHÖR	105
E-HAND SCHWEISSGERÄTE	41	Sprays und Flüssigkeiten	106
Übersicht	42	Elektrodenhalter	107
Inverter-Anlagen	43	Fugenhobelektroden	108
Zubehör	48	Fugenhobelbrenner	109
PLASMA-SCHNEIDEN	49	Keramische Badsicherung	110
Übersicht	50		
Inverter-Plasmaschneidgeräte	51		
Plasma-Schneidgeräte & Zubehör	52		

PIKTOGRAMM-GLOSSAR

	Eingangsspannung einphasig		Fallende Kennlinie für E-Hand und WIG-Schweißen		115-110 Volt DC Drahtvorschub Eingangsspannung		Kunststoffspule S300		Generatortauglich
	Eingangsspannung dreiphasig		Konstante Kennlinie für MIG-, Fülldraht und UP-Schweißen		40 Volt DC Drahtvorschub Eingangsspannung		Kunststoffspule S200		Interner Kompressor
	Eingangsspannung ein- oder dreiphasig		Konstantstrom- oder Konstantspannungsanwendungen für Multiprozesse		115 Volt Eingang		Synergetische Einstellung		Kabellänge: 70 m LÄNGE: 70 m QUERSCHNITT: 3 x 2,5 mm ²
	Gleichstrom		24-42 Volt AC Drahtvorschub Eingangsspannung		230 Volt Eingang		Power-Factor-Control (PFC)		Wasserkühlung
	Wechselstrom oder Gleichstrom		34-44 Volt AC Drahtvorschub Eingangsspannung		CrossLinc®-Technologie		2-Rollen Drahtvorschub		Voltage Reduction Device™
	50/60 Hertz Eingangsspannung		42 Volt AC Drahtvorschub Eingangsspannung		STT-Prozessfähigkeit		4-Rollen Drahtvorschub		



MIG/MAG KONVENTIONELL

MIG/MAG KONVENTIONELL

MODELL	Art.-Nr.	EINGANG		AUSGANG			PROZESS		EIGENSCHAFTEN						
		Phase (50/60 Hz)	Netzspannung (V)	Einschaltdauer (A)	Schweißbereich (A)	Anzahl Spannungsschritte	Kenlinie / Polarität	MIG/MAG	Fülldraht	Maximale Drahtspulengröße (mm)	Drahtvorschubsystem	Drahtvorschubgeschwindigkeit (m/min)	Synergie	V/A-Anzeige	Gewährleistung (Jahre)
MIG/MAG Kompakt															
CITOSTEP 305C	W000403588	3	230/400	300A/35%	30-300	30	CV/DC	•	•	300	4R	1-20	-	KIT	3
MIG/MAG Separater Drahtvorschub															
CITOSTEP 425S	W000403593	3	230/400	420A/40%	30-420	30	CV/DC	•	•	-	-	-	•	-	3
CITOSTEP 505S	W000404225	3	230/400	500A/40%	30-500	30	CV/DC	•	•	-	-	-	•	-	3

• – nur mit WF 24S

CITOSTEP 305C

Leistungsstark, kompakt, wirtschaftlich.

- Ausgezeichnete Zündeigenschaften (stabil und dynamisch).
- Spannungswahlschalter mit mehreren Stufen für eine präzise Einstellung.
- Ausgezeichnetes Drahtvorschubsystem mit einer Antriebsrolle für große Durchmesser.
- Elektronisches Überwachungssystem im Drahtvorschub garantiert eine stabile Drahtvorschubgeschwindigkeit.
- Gezielte Produktentwicklung mit Fokus auf den Einsatz- und Anwendungsbereich.



Verfahren

MIG/MAG, Fülldraht

Anwendungen

- Fertigung allgemein
- Baustelle
- Wartung und Reparatur
- Leichtindustrie

Eingang



Ausgang



LIEFERUMFANG

- Fahrwagen
- Netz kabel (5 m), kein Steckverbinder
- Masseklemme und Leitung (3 m)
- Gasschlauch (2 m)
- Antriebsrolle für Massivdraht 0,8 / 1,0

Produkt	Art.-Nr.	Netzspannung (50-60 Hz)	Sicherung (A) (träge)	Einschaltdauer (A)	Drahtvorschubsystem	Gewicht (kg)	Abmessungen H x B x T (mm)	Schutzklasse
CITOSTEP 305C	W000403588	230/400V/3Ph	32/20	300A/29V/35%, 225A/25,2V/60%	4R	96,5	810 x 467 x 932	IP23



CITOSTEP 425S, 505S

Kraftvolles Potenzial

- Erstklassiges Lichtbogenverhalten mit Argon Mischgas und 100% CO₂.
- Spannungswahlschalter mit mehreren Stufen für eine präzise Einstellung.
- Zwei Choke-Tabs zur Unterstützung eines hervorragenden Lichtbogen-Verhaltens.
- Synergieeinstellungen für eine einfachere Steuerung mit WF 24S.
- Helle, digitale Volt- und Ampereanzeige mit WF24 und WF 24S.
- Große Drahtspulendurchmesser, stabiler Bügel und Kranöse.
- Einfache Wasserkühlung mit COOLER 25.
- Fan as needed – Lüfter nach Bedarf (F.A.N.™).

GARANTIE
3
JAHRE

Verfahren

MIG/MAG, Fülldraht

Anwendungen

- Schwerer Maschinenbau
- Stahlbau
- Fertigung allgemein
- Schiffbau

Eingang



Ausgang



* mit WF 24S



LIEFERUMFANG

Fahrwagen

Netzkabel (5 m), kein Steckverbinder

Masseklemme und Leitung (3 m)

Produkt	Art.-Nr.	Netzspannung (50-60 Hz)	Sicherung (A) (träge)	Einschaltdauer (A)	Synergie	Gewicht (kg)	Abmessungen H x B x T (mm)	Schutzklasse
CITOSTEP 425S	W000403593	230/400V/3Ph	50/32	420A/35V@40%, 345A/31,5V@60%	•	151	880 x 700 x 1030	IP23
CITOSTEP 505S	W000404225		63/40	500A/39V@40%, 400A/34,5V@60%		159,5		

• – nur mit WF 24S

KOMPATIBLE DRAHTVORSCHUBGERÄTE*

Produkt	Art.-Nr.	CITOSTEP 355	CITOSTEP 425S	CITOSTEP 505S
WF 24	W000403599	•	•	•
WF 24S	W000403600	•	•	•

* siehe Kapitel "Drahtvorschubgeräte zum MIG/MAG Schweißen"

Beschreibung	CITOSTEP 305C	WF 24	WF 24S
LG PROMIG 230T	•		
LG PROMIG 270	•		
LG PROMIG 300	•	•	•
LG PROMIG 400	•	•	•
LG PROMIG 330W		•	•
LG PROMIG 400W		•	•
LG PROMIG 500W		•	•
LGS2 240 G	•		•
LGS2 250 G	•		•
LGS2 360 G	•	•	•
LGS2 505 W		•	•

	Art.-Nr.						
	LG PROMIG 230T	LG PROMIG 270	LG PROMIG 300	LG PROMIG 400	LG PROMIG 330W	LG PROMIG 400W	LG PROMIG 500W
3 m	W000275408-2	W000345060-2	W000345066-2	W000345072-2	W000345063-2	W000345069-2	W000345075-2
4 m	W000275419-2	W000345061-2	W000345067-2	W000345073-2	W000345064-2	W000345070-2	W000345076-2
5 m	W000275420-2	W000345062-2	W000345068-2	W000345074-2	W000345065-2	W000345071-2	W000345077-2

	Art.-Nr.			
	LGS2 240 G	LGS2 250 G	LGS2 360 G	LGS2 505 W
3 m	W10429-24-3M	W10429-25-3M	W10429-36-3M	W10429-505-3M
4 m	W10429-24-4M	W10429-25-4M	W10429-36-4M	W10429-505-4M
5 m	W10429-24-5M	W10429-25-5M	W10429-36-5M	W10429-505-5M

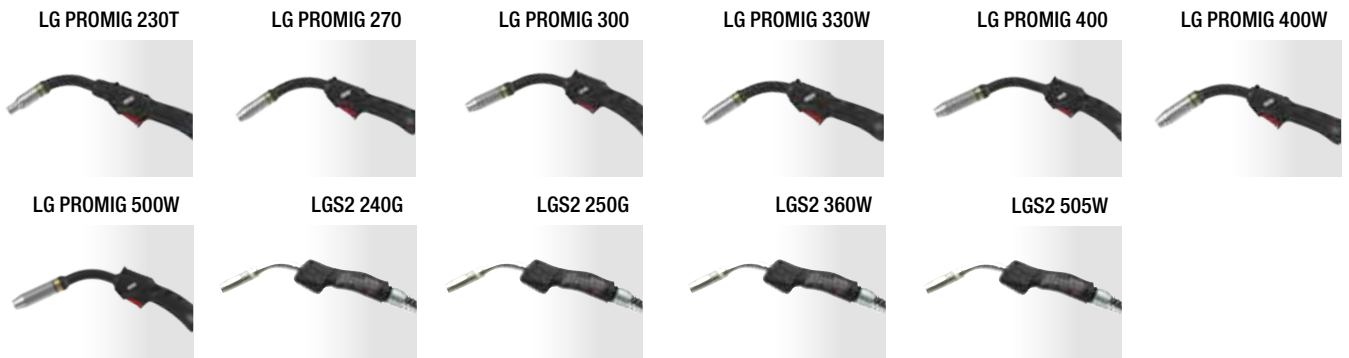

Brenner-Auswahl

Berechnung unter CO₂

■ luftgekühlt
■ wassergekühlt

Serie	Größe	Einschaltdauer	160A	180A	200A	230A	250A	270A	330A	350A	420A	500A
LGS2	150G	60%										
	250G											
	240G											
	360G											
	505W	100%										
LG PROMIG	230T	60%										
	270											
	300											
	400											
	330W	100%										
	400W											
	500W											

WEITERE INFORMATIONEN SEITE 61

Produkt	Art.-Nr.	CTOSTEP 425S	CTOSTEP 505S	WF 24	WF 24S
Wasserkühler COOLER 25	W000403601	•	•		
Freezcool 9,6l	W000010167	•	•		
Schlauchpaket LUFT	K10347-PG-xM *	•	•	•	•
Schlauchpaket WASSER	K10347-PGW-xM *	•	•	•	•
Antriebsrollen Set (4R)	KP14017-x *			•	•
DR-System-Kit (Grill)	K14071-2	•	•		
Adapter für Drahtspule 300 mm (15 kg)	K10158			•	•
Adapter für Drahtspule 300 mm (15 kg)	K10158-1			•	•
HD-Räder-Kit	K14032-1			•	•
Anschlussset CO ₂ Gasvorwärmer	K14009-1	•	•		

* Einzelheiten finden Sie im Kapitel "Optionen"



COOLER 25
W000403601



FREEZCOOL
W000010167



ZWISCHENSCHLAUCHPAKET
K10347-PG(W)-XM



**ANTRIEBSROLLEN
SET Ø 37 mm**
KP14017-XX



**ADAPTER FÜR
DRAHTSPULE
300 mm (15 kg)**
K10158



**ADAPTER FÜR
DRAHTSPULE
300 mm (15 kg)**
K10158-1

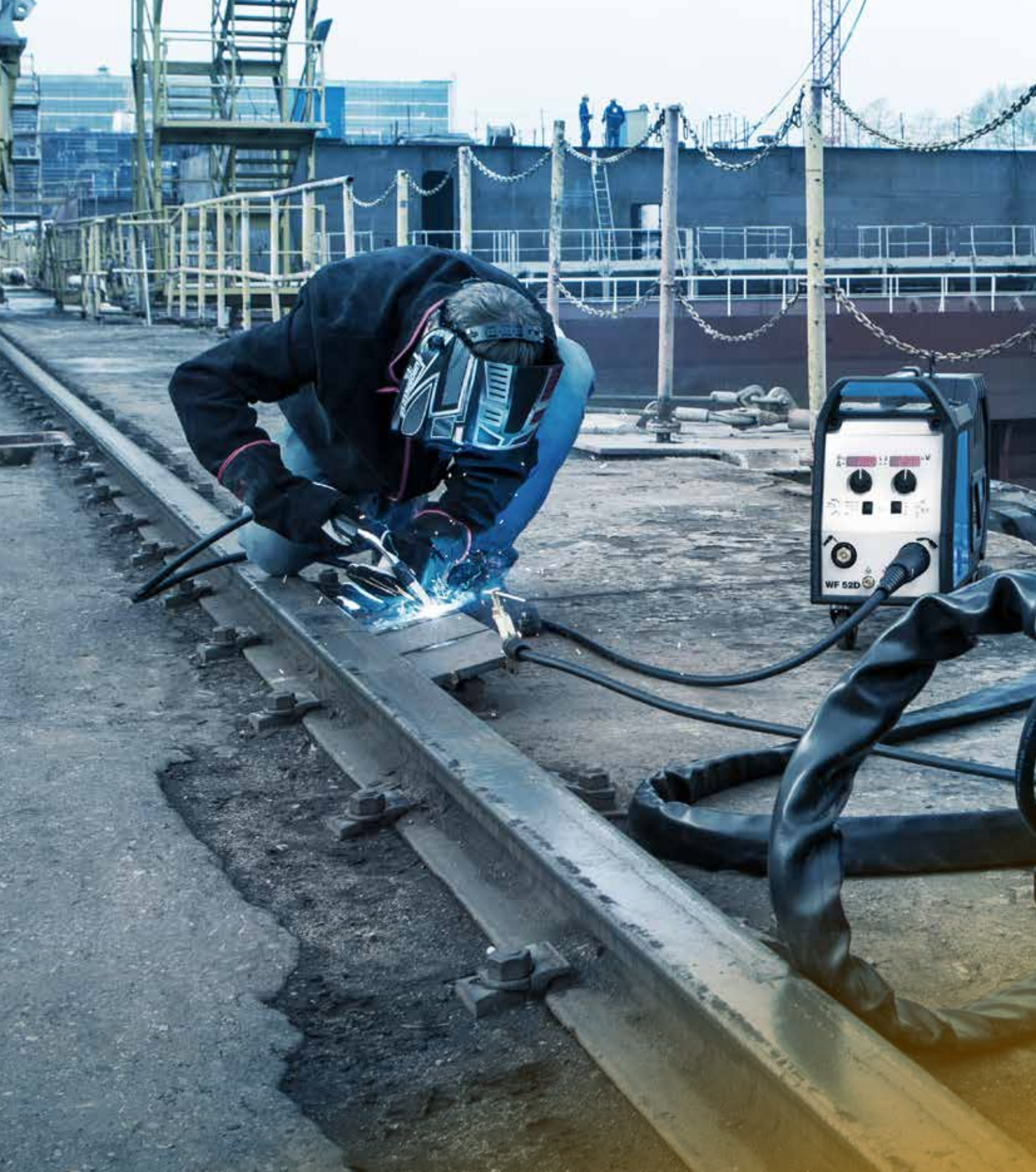

MIG/MAG UND MULTIPROZESS- INVERTER-SCHWEISSGERÄTE

MIG/MAG UND MULTIPROZESS-INVERTER-SCHWEISSGERÄTE

		Eingang		Ausgang			Verfahren					Eigenschaften							
MODELL	Art.-Nr.	Phase (50/60 Hz)	Netzspannung (V)	Einschaltdauer	Schweißstrombereich (A)	Kennlinie	Polarität	MIG/MAG	Puls	Fülldraht-G	Fülldraht-S	E-Hand	Fugenhobeln	DC MIG Lift	Drahtvorschubsystem	Maximale Drahtspulengröße (mm)	Synergie	V/A-Anzeige	Gewährleistung (Jahre)
MIG/MAG Inverter-Schweißgeräte																			
CITOLINE i250	W100000317	3	400	250A/35%	50-250	CC/CV	DC	•		•	•	•			4R	300	•	•	2
CITOLINE i300	W100000318	3	400	300A/35%	50-300	CC/CV	DC	•		•	•	•			4R	300	•	•	2
CITOSTEEL 250C PACK	W100000096-1	3	400	250A/60%	10-250	CC/CV	DC	•		•	•	•			4R	300	•	•	3
CITOSTEEL 320C PACK	W100000098-1	3	400	320A/40%	10-320	CC/CV	DC	•		•	•	•			4R	300	•	•	3
CITOSTEEL 250C PRO PACK	W100000097-1	3	400	250A/60%	10-250	CC/CV	DC	•		•	•	•			4R	300	•	•	3
CITOSTEEL 320C PRO PACK	W100000099-1	3	400	320A/40%	10-320	CC/CV	DC	•		•	•	•			4R	300	•	•	3
CITOSTEEL 380C AIR PACK	W100000100-1	3	400	380A/40%	10-380	CC/CV	DC	•		•	•	•			4R	300	•	•	3
CITOSTEEL 450C AIR PACK	W100000101-1	3	400	450A/80%	10-450	CC/CV	DC	•		•	•	•			4R	300	•	•	3
CITOSTEEL 380C WATER PACK	W100000100-2	3	400	380A/40%	10-380	CC/CV	DC	•		•	•	•			4R	300	•	•	3
CITOSTEEL 450C WATER PACK	W100000101-2	3	400	450A/80%	10-450	CC/CV	DC	•		•	•	•			4R	300	•	•	3
CITOSTEEL 355S	W000404457	3	400	350A/50%	20-350	CC/CV	DC	•		•	•	•	•				•		3
CITOSTEEL 425S	W000404458	3	400	420A/100%	20-420	CC/CV	DC	•		•	•	•	•				•		3
CITOSTEEL 505S	W000404459	3	400	500A/60%	20-500	CC/CV	DC	•		•	•	•	•				•		3
Multiprozess-Inverter-Schweißgeräte																			
CITOMIG 185MP	W000403579	1	230	200A/25%	20-200	CC/CV	DC	•		•	•	•		•	2R	200			2
CITOMIG 210MP	W000403578	1	115/230	200A/25%	20-200	CC/CV	DC	•		•	•	•		•	2R	200	•	•	2
CITOPULS III 320C	W000385051	3	400	320A/40%	15-320	CC/CV	DC	•	•	•	•	•			4R	300	•	•	3
CITOPULS III 420	W000383663	3	400	420A/60%	15-420	CC/CV	DC	•	•	•	•	•	•				•	•	3
CITOPULS III 520	W000383664	3	400	500A/60%	15-500	CC/CV	DC	•	•	•	•	•	•				•	•	3

HOCHENTWICKELTE MULTI-PROZESS-SCHWEISSGERÄTE

		Eingang		Ausgang			VERFAHREN					EIGENSCHAFTEN							
MODELL	Art.-Nr.	Phasen	Netzspannung (V)	Einschaltdauer	Schweißstrombereich (A)	Kennlinie	Polarität	MIG/MAG	Puls	Fülldraht - G	Fülldraht - S	E-Hand	FUGENHOBELN	DC MIG Lift	Drahtvorschubsystem	Maximale Drahtspulengröße (mm)	Synergie	V/A-Anzeige	GARANTIE
Hochentwickelte Multi-Prozess-Schweißgeräte																			
CITOWAVE III 420	W000384991	3	400	420A/60%	15-420	CC/CV	•	•	•	•	•	•	•	•	4R	300	•	•	3
CITOWAVE III 520	W000384992	3	400	500A/60%	15-500	CC/CV	•	•	•	•	•	•	•	•	4R	300	•	•	3

CITOLINE i250 & i300

NEU

GARANTIE
3
JAHRE

So einfach, so effizient

- Gute Lichtbogenleistung.
- MIG/MAG und E-Hand, manuell oder mit Synergie
- Einfache Einstellungen und Prozessauswahl.
- Professionelles Drahtvorschubsystem mit 4 Antriebsrollen.
- Nachgewiesene Leistungsfähigkeit und Qualität.



Verfahren

MIG/MAG, Fülldraht, E-Hand

Anwendungen

- Fertigung allgemein
- Baustelle
- Wartung und Reparatur
- Leichtindustrie

Eingang



Ausgang



LIEFERUMFANG

- Netz kabel (3 m), ohne Steckverbinder
- Masse kabel (3 m)
- Gasschlauch (2 m)
- Rollen 0,8 / 1,0 für Massivdraht
- USB mit Bedienungsanleitung

Produkt	Art.-Nr.	Eingang (V)	Sicherung Typ rG oder Leistungsschalter Typ Z	Strom@ED	Strombereich (A)	Drahtvorschubart / Drehzahlbereich	Gewicht (kg)	Abmessungen H x B x T (mm)	Schutzklasse
CITOLINE i250	W100000317	400V 3Ph ±10% 50/60Hz	16A	250A@35%, 175A@100%	50-250	4R / 1.5-18	50	760 x 395 x 830	IP23
CITOLINE i300	W100000318			300A@35%, 175A@100%	50-300				

CITOSTEEL 250C & 320C

PACKAGE

Moderne MIG/MAG Schweißgeräte

- Ausgezeichnete Zünd- und Wiederzündeigenschaften, exzellente Lichtbogen-Stabilität, schnelle Parameteranpassung.
- Synergic und manuell MIG/MAG- und E-Hand-Prozess.
- Innovative, intuitive Schnittstelle mit einfacher Navigation, mühelosen Einstellungen und Prozessauswahl.
- Sehr gute Fördereigenschaften: optimierte Drahtpositionierung, 4 Antriebsrollen, Kontrollfenster.
- Entwickelt von Schweißern für Schweißer: perfekte Handhabung, innovative und einfache Kommunikation.
- Für schwierigste Bedingungen ausgelegt: Entwickelt und getestet unter härtesten Bedingungen (TRUE HD), um die Zuverlässigkeit zu gewährleisten, auf die Sie vertrauen.



Eingang

MIG/MAG, Fülldraht, E-Hand

Anwendungen

- Fertigung allgemein
- Baustelle
- Wartung und Reparatur
- Leichtindustrie

Eingang



Ausgang



LIEFERUMFANG

- LincGun Promig 4m
- Netzleitung (5 m)
- Massekabel (3 m)
- Gasschlauch (2 m)
- Rollen 1,0 / 1,2 für Massivdraht
- USB mit Bedienungsanleitung

CITOSTEEL 250C
+
LINCUN® PROMIG™ 270 4m

CITOSTEEL 320C
+
LINCUN® PROMIG™ 300 4m

GARANTIE
3
JAHRE

Produkt	Art.-Nr.	Netzspannung (50-60 Hz)	Sicherung Typ rG oder Leistungsschalter Typ Z	Strom@ED	Strombereich (A)	Drahtvorschubart / Drehzahlbereich (m/min)	Gewicht (kg)	Abmessungen H x B x T (mm)	Schutzart	Package mit
CITOSTEEL 250C PACK	W100000096-1	400V 3Ph ±15% 50/60 Hz	16A	250A@60%	10-250	4R / 1-20	69	878 x 560 x 935	IP23	LincGun® Promig™ 270 4m (W000345061-2)
CITOSTEEL 320C PACK	W100000098-1		20A	320A@40%	10-320					LincGun® Promig™ 300 4m (W000345067-2)

CITOSTEEL 250C, 320C, 380C, 450C PRO PACK

Moderne MIG/MAG Schweißgeräte.

- NEU: Datum&Kalender, Lautsprecher, robustere Wahlschalter.
- Ausgezeichnete Zünd- und Wiederzündigenschaften, exzellente Lichtbogen-Stabilität, schnelle Parameteranpassung.
- MIG/MAG- und E-Hand-Prozess.
- Innovative, intuitive Benutzeroberfläche: einfache Einstellungen, einfache Navigation, mehrsprachig.
- MIG/MAG Synergic und manuell, automatische Einstellungen, einstellbare Funktionen, Speicher, TFT 7"-Farbbildschirm, USB-Konnektivität.
- Sehr gute Fördereigenschaften: optimierte Drahtpositionierung, 4 Antriebsrollen, Kontrollfenster.
- Wassergekühlte Version: Anschluss des COOL ARC® 26 Kühlers (380C, 450C).
- Entwickelt von Schweißern für Schweißer: perfekte Handhabung, innovative und einfache Kommunikation.
- Für schwierigste Bedingungen ausgelegt: Entwickelt und getestet unter härtesten Bedingungen (TRUE HD), um die Zuverlässigkeit zu gewährleisten, auf die Sie vertrauen.

Verfahren

MIG/MAG, Fülldraht, E-Hand, Fugenhobeln (nur i450)

Anwendungen

- Fertigung allgemein
- Baustelle
- Wartung und Reparatur
- Leichtindustrie

Eingang



Ausgang



LIEFERUMFANG: LincGun® Promig 4m (alle Versionen), Coolarc®- 26 und Freezcool (nur i380C, i450C Water Pack Version), Netzleitung (5 m), Massekabel (3 m), Gasschlauch (2 m), Rollen 1,0 / 1,2 für Massivdraht, USB mit Bedienungsanleitung, Abdeckung Bedienkonsole (380C, 450C)

CITOSTEEL 250C & 320C PRO PACKAGE

CITOSTEEL 250C
+
LINCUN® PROMIG™ 270 4m

CITOSTEEL 320C
+
LINCUN® PROMIG™ 300 4m

PERFORMANCE DEFINED
Premium LG PROMIG INCLUDED
LINCUN®
THE MORE YOU WELD THE MORE YOU SAVE



GARANTIE
3
JAHRE

CITOSTEEL 380C, 450C PRO LUFT PACKAGE

CITOSTEEL 380C
+
LINCUN® PROMIG™ 300 4m

CITOSTEEL 450C
+
LINCUN® PROMIG™ 400 4m

PERFORMANCE DEFINED
Premium LG PROMIG INCLUDED
LINCUN®
THE MORE YOU WELD THE MORE YOU SAVE

CITOSTEEL 380C, 450C PRO WASSER PACKAGE

CITOSTEEL 380C
+
LINCUN® PROMIG™ 330W 4m
COOLARC®-26
FREEZCOOL

CITOSTEEL 450C
+
LINCUN® PROMIG™ 400W 4m
COOLARC®-26
FREEZCOOL

PERFORMANCE DEFINED
COOLARC 26 LG PROMIG INCLUDED
LINCUN®
THE MORE YOU WELD THE MORE YOU SAVE

Produkt	Art.-Nr.	Eingang (V)	Fuse Type rG or Circuit Breaker Type Z	Strom@ED	Strombereich (A)	Drahtvorschubart / Drehzahlbereich (m/min)	Gewicht (kg)	Abmessungen H x B x T (mm)	Schutzart	Package mit
CITOSTEEL 250C PRO PACK	W100000097-1	400V 3Ph ±15% 50/60 Hz	16A	250A@60%	10-250	4R / 1-20	70	560 x 935 x 878	IP23	LincGun® Promig™ 270 4m (W000345061-2)
CITOSTEEL 320C PRO PACK	W100000099-1		20A	320A@40%	10-320					LincGun® Promig™ 300 4m (W000345067-2)
CITOSTEEL 380C AIR PACK	W100000100-1		25A	380A@40%	10-380					LincGun® Promig™ 300 4m (W000345067-2)
CITOSTEEL 450C AIR PACK	W100000101-1		32A	400A@80%	10-450		LincGun® Promig™ 400 4m (W000345073-2)			
CITOSTEEL 380C WATER PACK	W100000100-2		25A	380A@40%	10-380		LincGun® Promig™ 330W 4m (W000345064-2), Coolarc®-26 (K14182-1), Freezcool (W000010167)			
CITOSTEEL 450C WATER PACK	W100000101-2		32A	400A@80%	10-450		LincGun® Promig™ 400W 4m (W000345070-2), Coolarc®-26 (K14182-1), Freezcool (W000010167)			

PowerPacks

**Perfekte Kombination
- attraktiver Preis!**

Ab sofort werden alle neu hergestellten Citosteel als READY-PACKS* mit den Lincoln Electric Premium-MIG/MAG Brennern der LINGGUN® PROMIG™ Reihe angeboten.

Auch als wassergekühlte Version einschließlich Kühlgerät und Kühlmittel erhältlich.

READY-PACKS - die perfekte Kombination für maximale Leistung zum attraktiven Preis.



CITOSTEEL 355S, 425S & 505S

Hohe Ausbringung, zuverlässige Industriemaschine.

- Erstklassiges Schweißverhalten beim CV MIG/MAG & E-Hand-Schweißen.
- Für schwierigste Bedingungen ausgelegt.
- Synergiefähigkeit (mit WF 56D).
- Optimierte Ergonomie, Lincoln Zuverlässigkeit (True HD).
- Wassergekühlte Version (optional COOL ARC® 26).

Verfahren

MIG/MAG, Fülldraht, E-Hand, Innershield, Fugenhobeln

Anwendungen

- Schwerer Maschinenbau
- Stahlbau
- Fertigung allgemein
- Schiffbau

Eingang



Ausgang



MIG/MAG UND MULTIPROZESS-INVERTER-SCHWEISSGERÄTE

LIEFERUMFANG

Netzleitung (5 m)
Masseklemme und Leitung (3 m)
Gasschlauch (2 m)
Kabelkette
USB mit Bedienungsanleitung



Produkt	Art.-Nr.	Eingang (V)	Sicherung Typ rG oder Leistungsschalter Typ Z	Einschaltdauer (A)	Strombereich (A)	Effizienz	Leerlaufleistung	Gewicht (kg)	Abmessungen H x B x T (mm)	Schutzklasse
CITOSTEEL 355S	W000404457	400V 3Ph ±15% 50/60 Hz	25A	350A@50%, 300A@100%	20-350	> 85%	< 35W	68	932 x 560 x 925	IP23
CITOSTEEL 425S	W000404458		32A	420A@100%	20-420			78		
CITOSTEEL 505S	W000404459		32A	500A@60%, 420A@100%	20-500			79		

KOMPATIBLE DRAHTVORSCHUBGERÄTE*

Produkt	Art.-Nr.	CITOSTEEL 355S	CITOSTEEL 425S	CITOSTEEL 505S
WF 52D	W100000176	•	•	•
WF 56D	W100000177	•	•	•

* siehe Kapitel "Drahtvorschubgeräte zum MIG/MAG Schweißen"

LINCOLN ZUVERLÄSSIGKEIT, OPTIMIERTE ERGONOMIE

MIG/MAG UND MULTIPROZESS-
INVERTER-SCHWEISSGERÄTE



Schweißbrennerhalter:
immer zur Hand,
einsatzbereit



Hebeösen



Bedienfeld-Abdeckung
zum Schutz der
Benutzerschnittstelle

Bequemes Navigieren
auch mit
Schweißerhandschuhen.



Kontrollfenster

Cool Arc® 26
(optional)



**Kabelmanagement-
System (Optional)**



**Kabelanschlüsse vorn
(Standard) und auf der
Rückseite (optional)**
Zugentlastungen an beiden
Enden zum Schutz der
Verbindungen.



**Gummipuffer zum
Schutz der Füße**



**Robuster Fahrwagen
mit großen Rädern**

Sehr solide, stabile
Metallkonstruktion, niedrige
Gasflaschenkonsole für
einfaches Beladen

**Sehr gute Zugänglichkeit
beim Einsetzen von
Drahtspulen**

Professionelles
Drahtvorschubsystem
mit 4 Antriebsrollen und
Innenbeleuchtung



CITOMIG 185MP & 210MP

Viele Anwendungen, viele Einsatzmöglichkeiten.

- Innovatives, robustes, kompaktes, tragbares und leichtes Design, das überall eingesetzt werden kann.
- Anwendungen CITOMIG 185MP: CV MIG/MAG, Fülldraht, E-Hand \ CITOMIG 210MP: CV MIG/MAG, CV Synergic, Fülldraht, E-Hand, TIG Lift.
- Power Factor Correction (PFC) – mehr Schweißleistung, Energie- und Kosteneinsparungen, generatortauglich.
- Benutzerfreundliches Icon-Bedienfeld.
- Zwei Jahre Garantie auf Teile und Verarbeitung.

GARANTIE
2
JAHRE

Verfahren

E-Hand, Fugenhobeln, TIG Lift (210MP), MIG/MAG

Anwendungen

- Kleine Werkstätten
- Leichter Stahlbau
- Allgemeine Reparaturen
- Wartungsarbeiten

Eingang

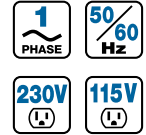

* nur Citomig 210MP

Ausgang



LIEFERUMFANG

Netzleitung (2,2 m)
Massekabel (3 m)
Gasschlauch (2 m)
Antriebsrollen (0,8-1,0 mm)

Produkt	Art.-Nr.	Eingang (V)	Sicherung Typ rG oder Leistungsschalter Typ Z	Einschaltdauer (A)	Strombereich (A)	Drahtvorschubart / Drehzahlbereich	Gewicht (kg)	Abmessungen H x B x T (mm)	Schutzklasse
CITOMIG 185MP	W000403579	230V/1Ph 50/60 Hz	16A (25A)	200/24V/25%	20-200	2R / 1,5-15	17,3	396 x 246 x 527	IP23
CITOMIG 210MP	W000403578	115/230V/1Ph 50/60 Hz							

CITOPULS III 320C

Robuster und zuverlässiger, prozessübergreifender, kompakter, industrieller Wechselrichter mit Puls-Modus.

- Benutzerfreundliches Bedienfeld: einfache Einstellungen und Prozessauswahl.
- Technologischer Fortschritt: 99 Programme, mit dem Schalter abrufbar, Schweißzyklus-Sequenz.
- Für schwierigste Bedingungen ausgelegt: Entwickelt und getestet unter härtesten Bedingungen, um die Zuverlässigkeit zu gewährleisten, auf die Sie vertrauen können.
- Synergie-Modus – Mehr als 99 Synergie-Programme stehen zur präzisen Steuerung der Schweißparameter zur Verfügung.
- Modulares Konzept für alle Anforderungen der Benutzer.

GARANTIE
3
JAHRE

Verfahren

MIG/MAG, Fülldraht, E-Hand

Anwendungen

- Metallbau (vor Ort und in der Werkstatt)
- Werkstatt & Instandhaltung

Eingang



Ausgang

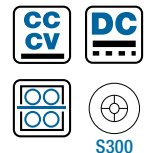

LIEFERUMFANG

Netzleitung (5 m)
Masseklemme und Leitung (5 m)
Gasschlauch (2 m)
Drahtspulenadapter (300 mm)

Produkt	Art.-Nr.	Eingang (V)	Sicherung Typ rG oder Leistungsschalter Typ Z	Einschaltdauer (A)	Strombereich (A)	Drahtvorschubgerät	Drahtvorschubgeschwindigkeit (m/min)	Gewicht (kg)	Abmessungen H x B x T (mm)	Schutzklasse
CITOPULS III 320C	W000385051	400V 3Ph ±20% 50/60 Hz	20A	320A/30V/40%	15-320	4 Rollen / 37 mm	0,5-25	28	755 x 300 x 523	IP23

CITOPULS III 420 & 520

Höchste Qualität und Fortschritt in Verfahren und technischen Eigenschaften.

- Neue Invertergeneration mit 30% weniger Primärverbrauch gegenüber konventionellen Anlagen.
- Benutzerfreundliches Bedienfeld: einfache Einstellungen und Prozessauswahl.
- Über 100 Synergieprogramme für alle Werkstoffe.
- Leistungsstarke Anlage, bis zu 500 A bei 60% ED.
- Komplette A1 Schnittstelle für Automation, keine zusätzliche Steuerung erforderlich, für einfachere Automatisierung.
- Speicher für 99 Schweißprogramme (mit Expert Drahtvorschub DMU P500 oder Fernregler RC JOB).
- Programmaufruf mit Brennerschalter.

LIEFERUMFANG

Netzleitung (5 m)
Masseklemme und Leitung (5 m)



Verfahren

MIG/MAG Standard, MIG/MAG Puls, spezielle Werkstoffübergänge, MIG Löten, E-Hand, Fugenhobeln (bis zu 6,3 mm Elektroden Durchmesser)

Anwendungen

- Schwerer Maschinenbau
- Stahlbau
- Fertigung allgemein
- Schiffbau

Eingang



Ausgang



Produkt	Art.-Nr.	Eingang (V)	Sicherung Typ rG oder Leistungsschalter Typ Z	Einschaltdauer (A)	Strombereich (A)	Gewicht (kg)	Abmessungen H x B x T (mm)	Schutzklasse
CITOPULS III 420	W000383663	400V 3Ph 50/60 Hz ±20%	25A	420A/60%	15-420	34	525 x 295 x 720	IP23
CITOPULS III 520	W000383664		32A	500A/60%	15-500	40		

KOMPATIBLE DRAHTVORSCHUBGERÄTE*

Produkt	Art.-Nr.	CITOPULS III 420	CITOPULS III 520
DMU P400	W000275265	•	•
DMU P500	W000275915	•	•

* siehe Kapitel "Drahtvorschubgeräte zum MIG/MAG Schweißen"

CITOWAVE III 420 & 520

- Hervorragende Schweißigenschaften.
- Technologie nach Maß.
- Sichere Produktivität.
- Bereit für die Zukunft.
- Entscheiden Sie sich für die High-End-Lösung.
- High-Level Automation.



Verfahren

MIG/MAG (Massivdraht & Fülldraht, Stahl- und Edelstahl-, Aluminium-, Inconel-, Duplex- & Spezialdrähte, CuAl- & CuSi-Drähte, Ø 0,6 bis 1,6 mm), E-Hand, TIG Lift (über Brennerschalter), Fugenhobeln (bis 8mm Elektroden Durchmesser)

Produkt	Art.-Nr.	Eingang (V)	Einschaltdauer (A)	Strombereich (A)	Gewicht (kg)	Abmessungen H x B x T (mm)	Schutzklasse
CITOWAVE III 420	W000384991	400V ±20%	420A/60%	15-420	34	521 x 273 x 738	IP23
CITOWAVE III 520	W000384992		500A/60%	15-500	40		

KOMPATIBLE DRAHTVORSCHUBGERÄTE*

Produkt	Art.-Nr.	CITOWAVE III 420	CITOWAVE III 520
DMU W500	W000371926	•	•

* siehe Kapitel "Drahtvorschubgeräte zum MIG/MAG Schweißen"

CITOWAVE III – ZUKUNFT SCHON JETZT

MIG/MAG UND MULTIPROZESS-
INVERTER-SCHWEISSGERÄTE



KOMMUNIKATION & KONTROLLE

OERLIKON macht einen weiteren Schritt in der digitalen Revolution: CITOWAVE III.

Maximale Kommunikationsmöglichkeiten

- Kompatibilität mit USB 2,0 / Ethernet.
- Wi-Fi optional.
- Management der Teilenummern mit Barcode-Scanner, Fernregler über VNC Anwendung.
- Import/Export von Schweißprogrammen und maßgeschneiderten Synergiekurven zwischen den Anlagen.

Digitale Präzision

Die CITOWAVE III ist voll digitalisiert und bietet mehr als 200 Synergiekennlinien – entwickelt von unseren Ingenieuren für herausragende Schweißqualität bei einem breiten Spektrum an Material, Draht- und Gaskombinationen.

Mehr Individualität und Freiheit?

Mit der CITOWAVE III können bis zu 50 Synergiekennlinien selbst erstellt werden. Somit sind Sie jeder Aufgabe gewachsen.



Energieverbrauch im LEERLAUF

CITOWAVE III 420	35 W
CITOWAVE III 520	38 W



Reduzieren Sie mit diesen Funktionen Ihren Energieverbrauch um bis zu 30 %.



TECHNOLOGIE NACH MASS

CITOWAVE III : Verfahren für alle Anwendungsfälle

Unlegierter & hochlegierter Stahl

Speed Short Arc – SSA

Kurzschluss-Modus, vermeidet den Mischlichtbogen und erweitert den Kurzschlussübergang bei Vorschubgeschwindigkeiten, die sonst nur im Puls-Modus zu erreichen sind:

- 20% höhere Schweißgeschwindigkeit gegenüber herkömmlichem CV-Modus
- Einfache Handhabung
- Geringerer Wärmeeintrag und weniger Verzug

Pure Controlled Metal – PCM

Spezieller Kurzlichtbogen für saubere Nähte:

- Nahezu spritzerfrei
- Optimale Spaltüberbrückung
- Herausragende Schweißqualität auf verzinkten Blechen



Alle Werkstoffe

Puls

Universal-Puls-Modus für alle Werkstoffe:

- Einfache Anwendung, geringe Spritzerbildung

Soft Silent Puls – SSP

Besonders geeignet für rostfreie Werkstoffe:

- Bessere Benetzung als Standardpuls
- Nahezu keine Einbrandkerben
- ca. 50% leiserer Lichtbogen (besonders hilfreich in beengter Umgebung)

Advanced SeQuencer – ASQ

Durch die Kombination von zwei verschiedenen Verfahren mit verschiedenen Vorschubgeschwindigkeiten (z. Bsp. CV/Puls) bieten sich zahllose Möglichkeiten:

- WIG-Nahtoptik mit der 5-fachen Produktivität des WIG-Schweißens
- Steignähte (ohne Pendeln) auch mit Massivdraht
- Niedriger Wärmeeintrag, weniger Verzug



Unlegierter Stahl

High Penetration Speed – HPS

Spezieller Sprühlichtbogen-Modus mit fokussiertem Lichtbogen für höheren Einbrand:

- Geringe Nahtvorbereitung bei Dicken bis zu 8 mm
- Nahezu keine Einbrandkerben
- Kein Festkleben bei tieferen Nahtvorbereitungen



Aluminium

Spray Modal – SM

Lösung für das Aluminiumschweißen – Spray Modal mit sehr feiner Frequenzmodulation:

- Reduzierung bzw. fast vollständige Vermeidung von Porosität
- 20% Produktivitätssteigerung
- Für manuelle und automatische Anwendungen



SWAN

Supervising Welding Administrator Network

Software zur Schweißdatenüberwachung und Dokumentation:

- Schweißstrom.
- Schweißspannung.
- Drahtvorschubgeschwindigkeit.
- Motorstrom.
- Wärmeeintrag.
- Programme.



Datenaustausch über USB oder direkt über Ethernet. Die Datensätze beinhalten Datum, Zeit, Benutzer und die verwendete Stromquelle. Es war noch nie so einfach, die Anforderungen Ihrer Qualitätskontrolle gemäß WPS zu erfüllen.



Broschüre oder Live-Demo?

Bitte wenden Sie sich an Ihren Ansprechpartner.



SWAN CLOUD

Digitalisieren Sie Ihre Schweißtechnik...

Software für alle Schweißaufgaben:

- WPQR/WPS Verwaltung.
- Zeugnisverwaltung.
- Integriertes Teile-Zeichnungstool zur Nahterkennung.
- Schweißsteuerung.
- Anlagenkonfiguration.
- und andere...

Erstellen Sie Ihr Schweißbuch mit einem Klick!

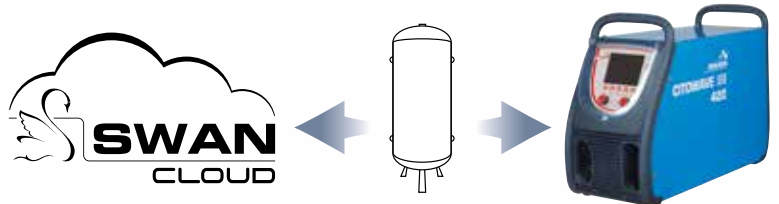

Programm-Management

Die CITOWAVE III kann bis zu 100 individualisierbare Schweißprogramme abspeichern, um eine einfache und garantierte Reproduzierbarkeit zu gewährleisten. Diese können für anspruchsvolle Herausforderungen miteinander verkettet werden, so dass sie per Brenntaster während des Schweißens gewechselt werden können, ohne den Lichtbogen erlöschen zu lassen (brennerherstellerunabhängig).



Das modulare Konzept der CITOWAVE III bietet Ihnen eine maßgeschneiderte Schweißanlage für jede Aufgabe. Von Offshore bis zum Schiffsbau, über Behälterbau, Transport bis hin zu kleinen Werkstätten.

Stromquellen



2016-399

420 A @ 60 %	CITOWAVE III 420	W000384991
500 A @ 60 %	CITOWAVE III 520	W000384992

Drahtvorschubgerät



2016-404

DMU W500
W000371926
<ul style="list-style-type: none"> 100 Programme Schweißparameter sperren und limitieren LCD Anzeige

Fahrwagen

für Stromquelle



2015-030

TROLLEY III
W000383000

Halterung

Zum Aufhängen der Drahtvorschubgerätes



W000377985

Fahrwagen

für Drahtvorschubgerät



2010-462

TROLLEY WF II
W000275908

Kühlgerät



2010-464-1

COOLER III	W000273516
Durchflusswächter COOLER II	W000376539

Push-Pull II Steuerkarte (optional)



2011-113

Push-pull II
W000275907

Zum Anschließen eines Push-Pull-Brenners.

Zwischenschlauchpakete

Länge	LUFT	Wasser	
		Standard	Aluminium
2 m	W000275894	W000275898	W000371044
5 m	W000275895	W000275899	W000371045
10 m	W000275896	W000275900	W000371175
15 m	W000275897	W000275901	W000371174
25 m	W000276901	W000276902	W000371239
30 m	W000371246	-	-
40 m	W000371245	-	-
50 m	W000371244	-	-

Fernregler



2013-452

RC JOB II (10 m)
W000371925



RC SIMPLE (10 m)
W000275904

Staubfilter

zum Schutz der Stromquelle



2011-458

W000373703

WIG-Brenner-Adapter

W000379466



Durchflussmesser

für Gas



Durchflussmesser
W000275905

Aluminiumschweißen Kit

ALUKIT DVU 1,0 -1,2	W000277622
ALUKIT DVU 1,2-1,6	W000277623

Set mit Drahtführungen und Rollen zum Aluminiumschweißen.

Produkt	Art.-Nr.	CITOSTEEL 355S	CITOSTEEL 425S	CITOSTEEL 505S	CITOPULS III 420	CITOPULS III 520	CITOWAVE III 420	CITOWAVE III 520
DMU P400	W000275265				•	•		
DMU P500	W000275915				•	•		
DMU W500	W000371926						•	•
WF 52D	W100000176	•	•	•				
WF 56D	W100000177	•	•	•				



LG PROMIG 230T

LG PROMIG 270

LG PROMIG 300

LG PROMIG 330W

LG PROMIG 400

LG PROMIG 400W



LG PROMIG 500W

LGS2 240G

LGS2 250G

LGS2 360W

LGS2 505W



Siehe Seite 9

WEITERE INFORMATIONEN SEITE 61

Produkt	Art.-Nr.	CITOMIG 185MP	CITOMIG 210MP	CITOSTEEL 250C	CITOSTEEL 320C	CITOSTEEL 250C PRO	CITOSTEEL 320C PRO	CITOSTEEL 380C PRO	CITOSTEEL 450C PRO	CITOSTEEL 355S	CITOSTEEL 425S	CITOSTEEL 505S	CITOPULS III 320C	CITOPULS III 420 / 520	CITOWAVE III 420 / 520
KÜHLGERÄTE															
COOLARC® 26	K14182-1									•	•	•	•		
COOLER III PW COMPACT	W000404340													•	
COOLER III PW	W000273516														•
Freezcool – Kühlflüssigkeit für Brenner (9,6 l)	W000010167								•	•	•	•	•	•	•



COOLER III PW
COMPACT
W000404340

COOLER III PW
W000273516

COOL ARC® 26
K14182-1

FREEZCOOL
W000010167

Produkt	Art.-Nr.	CITOMIG 185MP	CITOMIG 210MP	CITOSTEEL 250C	CITOSTEEL 320C	CITOSTEEL 250C PRO	CITOSTEEL 320C PRO	CITOSTEEL 380C PRO	CITOSTEEL 450C PRO	CITOSTEEL 355S	CITOSTEEL 425S	CITOSTEEL 505S	CITOPULS III 320C	CITOPULS III 420 / 520	CITOWAVE III 420 / 520
---------	----------	---------------	---------------	----------------	----------------	--------------------	--------------------	--------------------	--------------------	----------------	----------------	----------------	-------------------	------------------------	------------------------

FAHRWAGEN

Fahrwagen mit 2 Rädern	W000375730														
Modularer Fahrwagen Trolley III mit 4 Rädern	W000383000														

ROLLEN*

Vorschubrollen Satz (1 Stck. / Durchmesser 37 mm)	KP14016-xx	•	•												
Vorschubrollen Satz (2 Stck. / Durchmesser 37 mm)	KP14017-xx												•		
Vorschubrollen Satz (4 Stck. / Durchmesser 37 mm)	KP14150-xx			•	•	•	•	•	•						
Aluminiumschweißen Kit 1,0-1,2	W000277622												•		
Aluminiumschweißen Kit 1,2-1,6	W000277623												•		

KABEL*

Schlauchpaket, luftgekühlt	W00027xxxx													•	•
Schlauchpaket, wassergekühlt Standard	W00027xxxx													•	•
Schlauchpaket, wassergekühlt Aluminium	W000371xxx													•	•
Schlauchpaket, luftgekühlt	K14198-PG-xM									•	•	•			
Schlauchpaket, wassergekühlt	K14199-PGW-xM									•	•	•			
Schweißkabelverlängerung 70 mm² (5; 10; 15; 30 m) TM (M)-TM (F)	K14166-x (x=1, 2, 3, 4)									•	•	•	•	•	•
Schweißkabelverlängerung 95 mm² (5; 10; 15; 30 m) TM (M)-TM (F)	K14167-x (x=1, 2, 3, 4)									•	•	•	•	•	•

FERNBEDIENUNG

Fernbedienung 15 m (6-polig / 1 POT)	K10095-1-15M					•	•	•	•						
Verlängerungskabel für Fernbedienung (6-polig) 15 m	K10398					•	•	•	•						
12-polig zu 6-polig Adapter	K2909-1					•	•	•	•						
Fernbedienung MIG Joystick 7 m	K14091-1					•	•	•	•						
Fernbedienung Simple Puls 10 m	W000275904												•	•	
RC JOB 10 m	W000273134													•	•
Fußpedal AMPTRÖL™	K870					•	•	•	•						
Remote Control RC-7 Advanced	K14203-1*					•	•	•	•	•	•	•			

* Einzelheiten finden Sie im Kapitel "Optionen"

					
REMOTE CONTROL RC-7 ADVANCED K14203-1	UNIVERSALFAHRWAGEN W000375730	MODULARER FAHRWAGEN TROLLEY III W000383000	ANTRIEBSROLLEN SET Ø 37 mm KP14017-XX	ANTRIEBSROLLEN SET Ø 37 mm KP14150-XX	
					
ALUMINIUMSCHWEISSEN KIT W000277622	ZWISCHENSCHLAUCHPAKET K14198-PG-XM K14199-PGW-XM	VERLÄNGERUNGSKABEL K10398	FUSSPEDAL AMPTRÖL™ K870	FERNBEDIENUNG SIMPLE PULS 10 M W000275904	FERNBEDIENUNG K10095-1-15M

Produkt	Art.-Nr.	CTOMIG 185MP	CTOMIG 210MP	CTOSTEEL 250C	CTOSTEEL 320C	CTOSTEEL 250C PRO	CTOSTEEL 320C PRO	CTOSTEEL 380C PRO	CTOSTEEL 450C PRO	CTOSTEEL 355S	CTOSTEEL 425S	CTOSTEEL 505S	CTOPULS III 320C	CTOPULS III 420 / 520	CTOWAVE III 420 / 520
ANDERE OPTIONEN															
Arclink-T Flex	K14131-1									•	•	•			
Adapter 5-polig (M) / 12-polig (F)	K14132-1									•	•	•			
12-polige Fernbedienung, Anschluss-Set	K14172-1					•	•	•	•						
Polaritätenwechsel Kit	K14173-1			•	•	•	•								
Abdeckung Bedienkonsole, Kit	K14174-1				•	•	•								
Gasdurchflussmesser-Kit	K14175-1			•	•	•	•	•	•						
Gasheizung (24Vac/80W)	K14176-1			•	•	•	•	•	•	•	•	•			
Stoßdämpfer, Satz	K14177-1			•	•	•	•								
Kabelmanagement-Kit	K14201-1									•	•	•			
Set Wasseranschluss	K14208-1									•	•	•			
Staubfilter	W000373703												•	•	•

ZUBEHÖR															
Adapter für Drahtspule 200 mm	R-1019-125-1/08R			•	•	•	•	•	•					•	
Adapter für Drahtspule 300 mm	K10158-1			•	•	•	•	•	•					•	
Adapter für Drahtspule 300 mm	K10158			•	•	•	•	•	•					•	
Schweißkabel 3/5 m mit Elektrodenhalter 200A (x=3, 5)	E/H-200A-25-xM	•	•												
Schweißkabel 3/5 m mit Elektrodenhalter 300A (x=3, 5)	E/H-300A-50-xM			•	•	•	•							•	
Schweißkabel 3/5 m mit Elektrodenhalter 400A (x=3, 5)	E/H-400A-70-xM			•	•	•	•	•	•	•	•	•	•	•	•
Schweißkabel 5/10 m mit Masseklemme 200A (x=5, 10)	GRD-200A-35-xM	•	•												
Schweißkabel 5/10 m mit Masseklemme 300A (x=5, 10)	GRD-300A-50-xM			•	•	•	•							•	
Schweißkabel 5/10/15 m mit Masseklemme 400A (x=5, 10, 15)	GRD-400A-70-xM			•	•	•	•	•	•	•	•	•	•	•	•
Schweißkabel 5/10 m mit Masseklemme 600A (x=5, 10)	GRD-600A-95-xM			•	•	•	•	•	•	•	•	•	•	•	•
Kabel-Kit E-Hand Schweißen 200A-25 mm ² -3 m	KIT-200A-25-3M	•	•												
Kabel-Kit E-Hand Schweißen 200A-35 mm ² -5 m	KIT-200A-35-5M	•	•												
Kabel-Kit E-Hand Schweißen 300A-50 mm ² -5 m	KIT-300A-50-5M			•	•	•	•							•	
Kabel-Kit E-Hand Schweißen 400A-70 mm ² -5 m	KIT-400A-70-5M								•	•				•	•

* Einzelheiten finden Sie im Kapitel "Optionen"

ELEKTRODENHALTER E/H-200A-25-XM E/H-300A-50-XM E/H-400A-70-XM	MASSEKABEL GRD-200A-35-XM GRD-300A-50-XM GRD-400A-70-XM GRD-600A-95-XM	6-POLIG /12-POLIG- ADAPTER K2909-1	STAUBFILTER W000373703	ADAPTER FÜR DRAHTSPULE 300 MM (15 kg) K10158-1	ADAPTER FÜR DRAHTSPULE 300 mm (15 kg) K10158



DRAHTVORSCHUBGERÄTE ZUM MIG/MAG SCHWEISSEN

DRAHTVORSCHUB-GERÄTE ZUM MIG/MAG SCHWEISSEN

MODELL	Art.-Nr.	Eingang			Ausgang			Drahtdurchmesser (mm)			EIGENSCHAFTEN									
		Eingangsspannung	Einschaltdauer	Massivdrähte	Fülldrähte	Aluminiumdrähte	Drahtvorschubsystem	AV-Anzeige	Räder	EURO-Anschluss	Anschluss für Elektrode	Durchflussmesser	Synergie	Steuerkabel	MIG Schweißbrennerkühlung	Gewährleistung (Jahre)				
Digital																				
WF 52D	W100000176	40V DC	500A/60%	0,8-1,6	0,9-1,6	1,0-1,6	4R	LED	•	•	•	O	•	5P	AW	3				
WF 56D	W100000177	40V DC	500A/60%	0,8-1,6	0,9-1,6	1,0-1,6	4R	TFT	•	•	•	O	•	5P	AW	3				
DMU P400	W000275265	34-44V AC	500A/60%	0,6-1,6	1,0-1,6	1,0-1,6	4R		•	•	•	O		19P	AW	3				
DMU P500	W000275915	34-44V AC	500A/60%	0,6-1,6	1,0-1,6	1,0-1,6	4R	LED+LCD	•	•	•	O	•	19P	AW	3				
DMU W500	W000371926	34-44V AC	500A/60%	0,6-1,6	1,0-1,6	1,0-1,6	4R	LED+LCD	•	•	•	O	•	19P	AW	3				
Analog																				
WF 24	W000403599	34-44V AC	500A/60%	0,8-1,6	1,0-1,6	1,0-1,6	4R	LED	•	•				9P	AW	3				
WF 24S	W000403600	34-44V AC	500A/60%	0,8-1,6	1,0-1,6	1,0-1,6	4R	LED	•	•			•	9P	AW	3				

O – Option

DRAHTVORSCHUBGERÄTE ZUM MIG/MAG SCHWEISSEN



WF 52D & WF 56D

Entwickelt für die Verwendung mit neuen Powertec-iS-Stromquellen.

- NEU: Datum&Kalender, Lautsprecher, robustere Wahlschalter (WF56D).
- Kleine, robuste und einfach zu handhabende DV-Geräte mit hellen digitalen Anzeigen.
- Digitales Kommunikationssystem zum Schweißen, beste Wahl für eine problemlose, schnelle Verbindung mit der Stromquelle.
- Perfekte Förderung, 4-Rollen-Antriebssystem mit leistungsstarkem Motor.
- Leicht verständliche Bedienfelder erleichtern die Einstellung der Schweißparameter.
- Optimierte Drahtspulhalterung, Sichtfenster und Hebeöse.
- Standardmäßig mit Rädern ausgestattet.

GARANTIE
3
JAHRE

Eingang



Ausgang



S300

NEU



LIEFERUMFANG

Antriebsrolle 1,0-1,2 mm

Benutzerhandbuch (USB-Stick)

Produkt	Art.-Nr.	Antriebsrollen	Kühlung	Einschaltdauer (A)	Eingangsspannung	Drahtvorschubgeschwindigkeit (m/min)	Drahtdurchmesser (mm)			Gewicht (kg)	Abmessungen H x B x T (mm)
							Massivdraht	Fülldraht	Aluminium		
WF 52D	W100000176	4	A/W	500A@60%	40V DC	1,5-22	0,8-1,6	1,0-1,6	1,0-1,6	17	516 x 302 x 642
WF 56D	W100000177									17,7	

DMU P400 & DMU P500

Für den Einsatz mit digitalen Stromquellen.

- Kleine, robuste und einfach zu handhabende DV-Geräte mit hellen digitalen Anzeigen (P400 exkl.).
- Antriebssystem mit vier Rollen und leistungsstarkem Motor.
- Speichern von 100 Schweißprogrammen (Expert-Drahtvorschub DVU P500).
- Sperren und Limitieren von Parametern mit Code (Expert-Drahtvorschubgerät DVU P500).
- Standardmäßig mit Rädern ausgestattet.

GARANTIE
3
JAHRE

Eingang



Ausgang



S300



LIEFERUMFANG

Adapter für Drahtspule 300 mm

Produkt	Art.-Nr.	Antriebsrollen	Kühlung	Einschaltdauer (A)	Eingangsspannung	Drahtvorschubgeschwindigkeit (m/min)	Drahtdurchmesser (mm)			Gewicht (kg)	Abmessungen H x B x T (mm)
							Massivdraht	Fülldraht	Aluminium		
DMU P400	W000275265	4	A/W	500A@60%	34-44V AC	0,5-25	0,6-1,6	1,0-1,6	1,0-1,6	17,5	262 x 603 x 446
DMU P500	W000275915										

DMU W500

- Komplet digitaler Drahtvorschub.
- Anpassbares Display.
- Programmverwaltung (100 Programme).
- Fernregler-Anschluss.
- Bis zu 50 m von der Stromquelle entfernt einsetzbar.

GARANTIE
3
JAHRE

Eingang



Ausgang



S300



LIEFERUMFANG

Stahlrollen, Durchmesser 1 und 1,2 mm

EURO-Anschluss

Gasvorströmtaste

DRAHTVORSCHUBGERÄTE ZUM
MIG/MAG SCHWEISSEN

Produkt	Art.-Nr.	Antriebsrollen	Kühlung	Einschaltdauer (A)	Eingangsspannung	Drahtvorschubgeschwindigkeit (m/min)	Drahtdurchmesser (mm)			Gewicht (kg)	Abmessungen H x B x T (mm)
							Massivdraht	Fülldraht	Aluminium		
DMU W500	W000371926	4	A/W	500A@60%	34-44V AC	0,5-25	0,6-1,6	1,0-1,6	1,0-1,6	17,5	262 x 603 x 446

CARBOFIL & ULTRAFIL

MIG/MAG MASSIVDRAHTELEKTRODEN FÜR UNLEGIERTEN STAHL

Die richtige Wahl für
alle Anwendungen

WF 24 & WF 24S

Klein, robust, flexibel und komplett.

- Kontinuierliche Steuerung der Drahtvorschubgeschwindigkeit.
- Auswahl Schaltermodus für 2-Takt oder 4-Taktfunktion.
- Gasspülung – Lichtbogenzünden mit vollem Gasschutz.
- Burnback – verhindert das Anhaften des Drahtes im Schweißbad.
- Fördern ohne Schweißen – zum Einführen des Drahtes.
- Wird auf Fahrwagen montiert geliefert.

GARANTIE
3
JAHRE

Eingang



Ausgang



S300



LIEFERUMFANG

Antriebsrollen-Set 1,0-1,2 mm

Produkt	Art.-Nr.	Antriebsrollen	Kühlung	Einschaltdauer (A)	Eingangsspannung	Drahtvorschubgeschwindigkeit (m/min)	Drahtdurchmesser (mm)			Gewicht (kg)	Abmessungen H x B x T (mm)
							Massivdraht	Fülldraht	Aluminium		
WF 24	W000403599	4R	A/W	500A / 60%	34-44V AC	1-20	0,8-1,6	1,0-1,6	1,0-1,6	17	440 x 275 x 636
WF 24S	W000403600										

DRAHTVORSCHUBGERÄTE ZUM MIG/MAG SCHWEISSEN

WF 56D & WF 52D

EINFACH BESSER SCHWEISSEN



Produkt	Art.-Nr.	Drahtvorschub			
		WF 24/WF 24S	Drahtvorschub 52D	Drahtvorschub 56D	DMU P400/P500/W500
ROLLEN*					
Vorschubrollen Satz (1 Stck. / Durchmesser 37 mm)	KP14016-xx	● ⁽¹⁾			
Vorschubrollen Satz (2 Stck. / Durchmesser 37 mm)	KP14017-xx	●			
Vorschubrollen Satz (4 Stck. / Durchmesser 37 mm)	KP14150-xx		●	●	
Vorschubrollen Satz (2 Stck. / Durchmesser 37 mm)	W000.....				●
Aluminiumschweißen Kit 1,0-1,2	W000277622				●
Aluminiumschweißen Kit 1,2-1,6	W000277623				●

KABEL*					
Schlauchpaket, luftgekühlt	K10347-PG-xM	●			
Schlauchpaket, wassergekühlt	K10347-PGW-xM	●			
Schlauchpaket, luftgekühlt	K14198-PG-xM		●	●	
Schlauchpaket, wassergekühlt	K14199-PGW-xM		●	●	
Schlauchpaket, luftgekühlt	W00027xxxx				●
Schlauchpaket, wassergekühlt Standard	W00027xxxx				●
Schlauchpaket, wassergekühlt Aluminium	W000371xxx				●

FERNBEDIENUNG					
Fernbedienung 15 m (6-polig / 1 POT)	K10095-1-15M				●
Verlängerungskabel für Fernbedienung (6-polig) 15 m	K10398				●
Fernbedienung MIG Joystick 7 m	K14091-1				●
Fernregler 6-polig (7,6 m)	K857				● ⁽²⁾
Fernregler 6-polig (30,4 m)	K857-1				● ⁽²⁾
Fernregler 12-polig (7,6 m)	K857-2				●
Fernbedienung 12-polig (30,4 m)	K857-3				●
Fernbedienung Simple Puls 10 m	W000275904				●
RC JOB 10 m	W000273134				●
Fernregler RC-7 Advanced	K14203-1		●	●	

ANDERE OPTIONEN					
Gasdurchflussmesser-Kit	K14175-1		●	●	
Schnellanschluss Drahtfass	K14204-1		●	●	
12-polig zu 6-polig Adapter	K2909-1			●	
Gasdurchflussmesser-Kit für DMU	W000275905				●

ZUBEHÖR					
Adapter für Drahtspule 200 mm	R-1019-125-1/08R	●	●	●	●
Adapter für Drahtspule 300 mm	K10158-1	●	●	●	●
Adapter für Drahtspule 300 mm	K10158	●	●	●	●
Schweißkabel 3 / 5 m mit Elektrodenhalter 300A (x=3, 5)	E/H-300A-50-xM		●	●	●
Schweißkabel 3 / 5 m mit Elektrodenhalter 400A (x=3, 5)	E/H-400A-70-xM		●	●	●

FAHRWAGEN					
Fahrwagen für hohe Beanspruchung (4 Räder)	K14032-1	●			
Fahrwagen für Drahtvorschubgerät	W000275908				●

* Einzelheiten finden Sie im Kapitel "Optionen"

(1) 2 Stück erforderlich
(2) mit K2909-1 Adapter



WIG-SCHWEISSGERÄTE

WIG-SCHWEISSGERÄTE

MODELL	Art.-Nr.	Eingang		Ausgang		PROZESS				EIGENSCHAFTEN							
		Phasen	Netzspannung (V)	Frequenz (Hz)	Kenlinie	Polarität	Schweißbereich (A)	E-HAND	TIG Lift	WIG HF	WIG Puls	PFC (Leistungsfaktor-korrektur)	Generator-tauglich	Auf/Ab	Speicher	Anzeigen (A/V)	Gewährleistung (Jahre)
WIG DC (1-phasig)																	
CITOTIG 1600 HPF	W000273517	1	230	50/60	CC	DC	5-160	•	•	•	•	•	•				2
CITOTIG 1800 FORCE	W000382579	1	230	50/60	CC	DC	5-160	•	•	•	•	•	•		•	•	2
CITOTIG 2200 FORCE	W000382580	1	230	50/60	CC	DC	5-220	•	•	•	•	•	•		•	•	2
WIG DC (3-phasig)																	
CITOTIG 315 DC	W000403581	3	400	50/60	CC	DC	5-300	•	•	•	•		•	•	•	•	3
CITOTIG 415 DC	W000403583	3	400	50/60	CC	DC	5-400	•	•	•	•		•	•	•	•	3
WIG AC/DC (1-phasig)																	
CITOTIG 200 AC/DC	W000404214	1	115/230	50/60	CC	AC/DC	2-200	•	•	•	•	•	•	•	•	•	3
WIG AC/DC (3-phasig)																	
CITOTIG 315 AC/DC	W000403604	3	230/400	50/60	CC	AC/DC	2-300	•	•	•	•	•	•		•	•	3

WIG-SCHWEISSGERÄTE

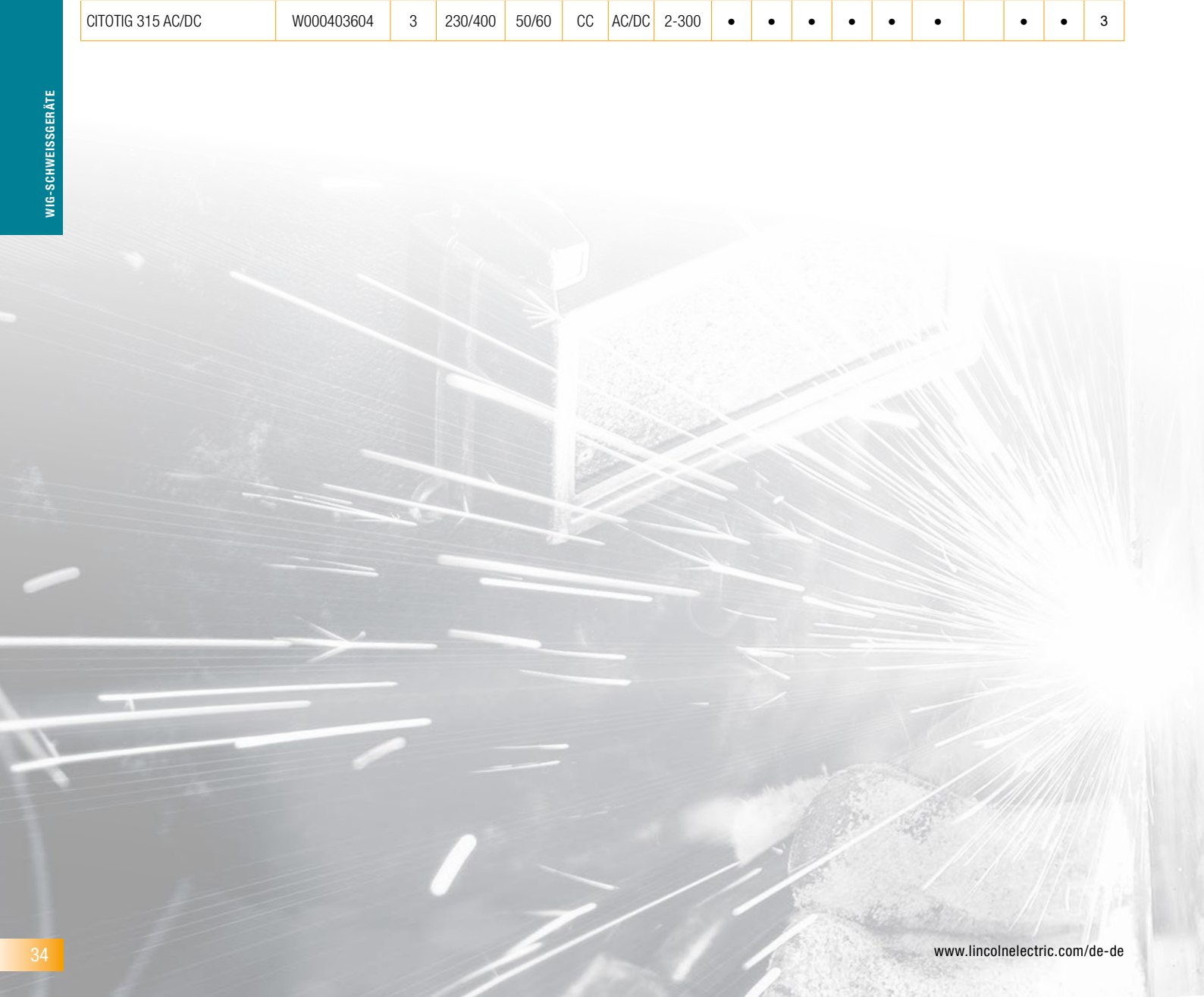

CITOTIG 1600 HPF

Führende Technologie beim WIG-Gleichstromschweißen.
Benutzerfreundliche Schnittstelle.

- Robuste Konstruktion – lackierte Platinen.
- Verbesserte Generatortauglichkeit: +/-20% Schwankung der Eingangsspannung, PFC.
- Verwendbar mit sehr langem Primärkabel (bis zu 70 m bei einem Querschnitt von 2,5 mm²)
- Gute Ergebnisse im WIG HF- und TIG Lift-Modus.
- Hot-Start und Antistick-Funktion.
- Tragbar – leicht: nur 9,5 kg.
- Geringerer Lärmpegel – „intelligenter“ Lüfter.
- Energiesparend – geringer Stromverbrauch.
- Einfaches Bedienfeld – volle Kontrolle, einfache Einrichtung.
- Zwei Jahre Garantie auf Teile und Verarbeitung.

GARANTIE
2
JAHRE

Verfahren

E-Hand, TIG Lift, WIG HF

Anwendungen

- Leichtindustrie
- Motorsport
- Wartung und Reparatur
- Prozess- und Lebensmittelindustrie
- Kundendienst

Eingang



Ausgang



LÄNGE : 70 m
QUERSCHNITT :
3 x 2,5 mm²



LIEFERUMFANG

Netz Kabel mit Schuko-Stecker (3 m)
Massekabel (3 m)
Gasanschlusskit

Produkt	Art.-Nr.	Spannung (V)	Toleranz Eingangsspannung	Frequenz (Hz)	Strombereich (A)	Einschaltdauer	Sicherung (A) (träge)	Kühlung (Luft / Wasser)	Abmessungen H x B x T (mm)	Gewicht (kg)	Schutz- / Isolierstoffklasse
CITOTIG 1600 HPF	W000273517	230	+/- 20%	50/60	5-160	160A@35% 120A@100%	16	LUFT	205 x 345 x 460	9,5	IP23S / H

CITOTIG 1800 FORCE

Hochentwickelte Inverter-Technologie für erstklassige WIG-Ergebnisse ,
sehr gutes HF-Zündverhalten, stabiler, fokussierter Lichtbogen, der sich
schnell aufbaut.

- Robuste Konstruktion – lackierte Platinen.
- Verbesserte Generatortauglichkeit: +/-20% Schwankung der Eingangsspannung, PFC.
- Verwendbar mit sehr langem Primärkabel (bis zu 70 m bei einem Querschnitt von 2,5 mm²)
- Gute Ergebnisse im WIG HF- und TIG Lift-Modus.
- Hot-Start und Antistick-Funktion.
- Tragbar – leicht: nur 10,2 kg
- Geringerer Lärmpegel – „intelligenter“ Lüfter.
- Energiesparend – geringer Stromverbrauch.
- Einfaches Bedienfeld – volle Kontrolle, einfache Einrichtung.
- 2 Jahre uneingeschränkte Garantie auf Teile und Verarbeitung.
- Optionale Fernbedienung.
- Einsatz mit autonomem Kühlgerät FREEZTIG (W000382728) möglich.
- Programmspeicher (30 Plätze).
- Digitale Anzeige.

GARANTIE
2
JAHRE

Verfahren

E-Hand, TIG Lift, WIG HF,
WIG Puls

Anwendungen

- Leichtindustrie
- Motorsport
- Wartung und Reparatur
- Prozess- und Lebensmittelindustrie
- Kundendienst

Eingang



Ausgang



LÄNGE : 70 m
QUERSCHNITT :
3 x 2,5 mm²



LIEFERUMFANG

Netz Kabel mit Schuko-Stecker (3 m)
Massekabel (3 m)
Gasanschlusskit

Produkt	Art.-Nr.	Spannung (V)	Toleranz Eingangsspannung	Frequenz (Hz)	Strombereich (A)	Einschaltdauer	Sicherung (A) (träge)	Kühlung (Luft / Wasser)	Abmessungen H x B x T (mm)	Gewicht (kg)	Schutz- / Isolierstoffklasse
CITOTIG 1800 FORCE	W000382579	230	+/- 20%	50/60	5-160	160A@40% 130A@100%	16	Luft/Wasser	205 x 345 x 460	10,2	IP23S / H

CITOTIG 2200 FORCE

Hochentwickelte Inverter-Technologie für erstklassige WIG-Ergebnisse, sehr gutes HF-Zündverhalten, stabiler, fokussierter Lichtbogen, der sich schnell aufbaut.

- Robuste Konstruktion – lackierte Platinen.
- Verbesserte Generatortauglichkeit: +/- 20% Schwankung der Eingangsspannung, PFC.
- Programmspeicher (30 Plätze).
- Verwendbar mit sehr langem Primärkabel (bis zu 70 m bei einem Querschnitt von 2,5 mm²)
- Gute Ergebnisse im WIG HF- und TIG Lift-Modus.
- Hot-Start und Antistick-Funktion.
- Digitale Anzeige.
- Tragbar – leicht: nur 10,2 kg.
- Geringerer Lärmpegel – „intelligenter“ Lüfter.
- Energiesparend – geringer Stromverbrauch.
- Einfaches Bedienfeld – volle Kontrolle, einfache Einrichtung.
- 2 Jahre uneingeschränkte Garantie auf Teile und Verarbeitung.
- Einsatz mit autonomem Kühlgerät FREEZTIG (W000382728) möglich.
- Optionale Fernbedienung.

GARANTIE
2
JAHRE



Verfahren

E-Hand, TIG Lift, WIG HF, WIG Puls

Anwendungen

- Leichtindustrie
- Motorsport
- Wartung und Reparatur
- Prozess- und Lebensmittelindustrie
- Kundendienst

LÄNGE : 70 m
QUERSCHNITT : 3 x 2,5 mm²

Eingang

1 PHASE **50/60** Hz

Ausgang

CC **DC**

PFC **GENERATOR TAUGLICH**

LIEFERUMFANG

Netzkabel mit Schuko-Stecker (3 m)
Massekabel (3 m)
Gasanschlusskit

Produkt	Art.-Nr.	Spannung (V)	Toleranz Eingangsspannung	Frequenz (Hz)	Strombereich (A)	Einschaltdauer	Sicherung (A) (träge)	Kühlung (Luft / Wasser)	Abmessungen H x B x T (mm)	Gewicht (kg)	Schutz- / Isolierstoffklasse
CITOTIG 2200 FORCE	W000382580	230	+/- 20%	50/60	5-220	220A@40% 150A@100%	16	Luft/Wasser	205 x 345 x 460	10,2	IP23S / H

CITOTIG 315 DC & 415 DC

Professionelle Inverter-Technologie für raue Umgebungen, hervorragende Ergebnisse beim WIG Gleichstromschweißen.

- Benutzerfreundliches Bedienfeld mit allen Funktionen und grafischen und digitalen Anzeigen zur einfachen Einrichtung aller Schweißparameter.
- Robuste Konstruktion: Schutzklasse IP23S, vergossene Platinen und ein optimaler Luftstrom reduzieren Verunreinigungen, um die Lebensdauer der Geräte in härtesten Umweltbedingungen zu verlängern.
- HF- und TIG Lift Zünden – für alle Anforderungen.
- Perfekter WIG HF-Start mit voreinstellbarem Start-Modus.
- Umfassende Einstellmöglichkeiten der WIG-Parameter: WIG-Puls mit variabler Frequenz ermöglicht eine Regelung und somit Anpassung des Lichtbogenfokus an die Anwendung, 10 Speicherplätze für individuelle Schweißstellungen, WIG-Punktschweißen.
- Wasserkühlung und Fahrwagen verfügbar.
- 3 Jahre Garantie – auf Verarbeitung und Teile.
- Optionale Fernbedienung.
- Auf-/Ab-Funktion.
- Zellulosefähigkeit.
- Generatortauglich.

GARANTIE
3
JAHRE



Verfahren

E-Hand, TIG Lift, WIG HF, WIG Puls

Anwendungen

- Schwerer Maschinenbau
- Anlagenbau
- Wartung und Reparatur
- Rohrwerke
- Prozess- und Lebensmittelindustrie
- Metallbau
- Luft- und Raumfahrtindustrie
- Nuklearindustrie
- Chemische Industrie

Eingang

3 PHASE **50/60** Hz

Ausgang

CC **DC**

GENERATOR TAUGLICH **WASSERKÜHLUNG**

LIEFERUMFANG

Netzleitung (2 m)
Gasanschlusskit

Produkt	Art.-Nr.	Spannung (V)	Toleranz Eingangsspannung	Frequenz (Hz)	Strombereich (A)	Einschaltdauer	Sicherung (A) (träge)	Kühlung (Luft / Wasser)	Abmessungen H x B x T (mm)	Gewicht (kg)	Schutz- / Isolierstoffklasse
CITOTIG 315 DC	W000403581	400	+/- 15%	50/60	5-300	300A/22V/40% 220A/18,8V/100%	20	Luft/Wasser	349 x 247 x 502	22,1	IP23S / H
CITOTIG 415 DC	W000403583				5-400	400A/26V/35% 300A/22V/100%	30		455 x 301 x 632	37	

CITOTIG 200 AC/DC

Führende Technologie beim WIG-AC/DC-Schweißen mit einer benutzerfreundlichen Schnittstelle und einem innovativen Fernsteuerungssystem im Brenner.

- Hervorragende Lichtbogenleistung – Hervorragende HF-Zündung, stabiler und schneller Lichtbogen, Mindeststrom 2A.
- Erweiterte WIG-AC- und DC-Funktionen – vier Stromkurvenarten, Puls, einstellbare Balance und Offset, innovatives und einfaches Bedienfeld, automatische AC-Einstellung.
- Generortauglich, ideal für Anwendungen auf der Baustelle.
- Zellulosefähigkeit.
- Helle Digitalanzeige – einfache Einstelltasten, 9 Speichersteckplätze, neue Steuerung des WIG Brenners.
- Energieeffizienter 1-phasiger Buck-Boost-Wandler zur Energieeinsparung.
- Robustes Design – vergossene PCBs, True HD-Design (besonderer Schutz für den Einsatz unter rauen Bedingungen).
- Beste Aluminiumschweißleistung.
- Auf-/Ab-Funktion.
- Wasserkühler und Fahrwagen erhältlich.

GARANTIE
3
JAHRE



WASSERKÜHLUNG

Verfahren

E-Hand DC, E-Hand AC, WIG DC, WIG AC, TIG Lift, WIG HF, WIG Puls

Anwendungen

- Industrielle Anwendungen
- Anlagenbau
- Wartung und Reparatur
- Rohrwerke
- Prozess- und Lebensmittelindustrie
- Metallbau
- Luft- und Raumfahrtindustrie
- Chemische Industrie
- Aluminium-Lösungen

Eingang

1 PHASE 50/60 Hz

Ausgang

CC AC/DC

PFC GENERATOR TAUGLICH

LIEFERUMFANG

Netzleitung (3 m)

Gasanschlusskit

Produkt	Art.-Nr.	Netzspannung (50-60 Hz)	Schweißbereich (A)	Einschaltdauer	Sicherung (A) (träge)	Gewicht (kg)	Abmessungen BxLxT (mm)	Schutzklasse
CITOTIG 200 AC/DC	W000404214	115/230V/1Ph +/- 15%	2-200	200A@35% 130A@100%	16A	23	419 x 246 x 506	IP23

WIG AC/DC / DREIPHASEN-INVERTER-SCHWEISSGERÄTE

CITOTIG 315 AC/DC

Für überlegene WIG-Leistung.

- Fortschrittliche Stromkurventechnologie für beste Aluminiumschweißleistung.
- Hervorragende Schweißigenschaften bei WIG AC-, WIG DC- und E-Hand-Prozessen.
- Anpassbare Reinigung und Einbrand für perfektes Aluminiumschweißen.
- Variable AC-Frequenz (40-400 Hz) für die Steuerung von Verfahrgeschwindigkeit und Einbrand.
- Benutzerfreundliches Bedienfeld mit allen Funktionen und grafischen und numerischen Anzeigen, einfaches Einstellen aller Parameter.
- Zellulosefähigkeit.
- Energieeffizienter 3-phasiger Buck-Boost-Wandler zur Energieeinsparung.
- Robustes Design – vergossene PCBs, True HD-Design (besonderer Schutz für den Einsatz unter rauen Bedingungen).
- Beste Aluminiumschweißleistung.
- Wasserkühler und Fahrwagen erhältlich.
- Generortauglich.

GARANTIE
3
JAHRE



Verfahren

E-Hand DC, E-Hand AC, WIG DC, WIG AC, TIG Lift, WIG HF, WIG Puls

Anwendungen

- Schwerer Maschinenbau
- Anlagenbau
- Wartung und Reparatur
- Rohrwerke
- Prozess- und Lebensmittelindustrie
- Metallbau
- Luft- und Raumfahrtindustrie
- Chemische Industrie
- Nuklearindustrie
- Aluminium-Lösungen

Eingang

3 PHASE 50/60 Hz

Ausgang

CC AC/DC

GENERATOR TAUGLICH WASSERKÜHLUNG

LIEFERUMFANG

Netzleitung (3 m)

Gasanschlusskit

Produkt	Art.-Nr.	Netzspannung (50-60 Hz)	Schweißbereich (A)	Einschaltdauer	Sicherung (A) (träge)	Gewicht (kg)	Abmessungen BxLxT (mm)	Schutz- / Isolierstoffklasse
CITOTIG 315 AC/DC	W000403604	230/400V/3Ph	2-300	300A/22V/35% 200A/18V/100%	32/20	43	455 x 301 x 632	IP23 / H

Serie	Größe	Einschaltdauer	Anwendung	Zusätzliches Flex-Kabel	HD-Erweiterungsartikel	Auf/Ab	Ergonomischer Griff	Brennerhals einstellbar	Ventilversion verfügbar	Flexibler Brennerhals verfügbar	Runder Griff	Leistungsstufen											
												110A	125A	135A	150A	180A	200A	220A	250A	320A	350A	450A	
PROTIG IIS	10	35%	Industrie	•	•						•	110A	125A	135A	150A	180A	200A	220A	250A	320A	350A	450A	
	20			•	•							•	110A	125A	135A	150A	180A	200A	220A	250A	320A	350A	450A
	30			•	•							•	110A	125A	135A	150A	180A	200A	220A	250A	320A	350A	450A
	40	•		•							•	110A	125A	135A	150A	180A	200A	220A	250A	320A	350A	450A	
	10W	100%		•	•							•	110A	125A	135A	150A	180A	200A	220A	250A	320A	350A	450A
	35W			•	•							•	110A	125A	135A	150A	180A	200A	220A	250A	320A	350A	450A
40W	•		•							•	110A	125A	135A	150A	180A	200A	220A	250A	320A	350A	450A		
PROTIG NGS	10	35%	Industrie	•	•	•	•	•				110A	125A	135A	150A	180A	200A	220A	250A	320A	350A	450A	
	20			•	•	•	•	•					110A	125A	135A	150A	180A	200A	220A	250A	320A	350A	450A
	30			•	•	•	•	•					110A	125A	135A	150A	180A	200A	220A	250A	320A	350A	450A
	40	•		•	•	•	•					110A	125A	135A	150A	180A	200A	220A	250A	320A	350A	450A	
	10W	100%		•	•	•	•	•	•				110A	125A	135A	150A	180A	200A	220A	250A	320A	350A	450A
	35W			•	•	•	•	•					110A	125A	135A	150A	180A	200A	220A	250A	320A	350A	450A
40W	•		•	•	•	•					110A	125A	135A	150A	180A	200A	220A	250A	320A	350A	450A		
WTT2	9	35%	Professional				•		•	•		110A	125A	135A	150A	180A	200A	220A	250A	320A	350A	450A	
	17						•		•	•			110A	125A	135A	150A	180A	200A	220A	250A	320A	350A	450A
	26						•		•	•			110A	125A	135A	150A	180A	200A	220A	250A	320A	350A	450A
	20	100%					•		•	•			110A	125A	135A	150A	180A	200A	220A	250A	320A	350A	450A
	18						•		•	•			110A	125A	135A	150A	180A	200A	220A	250A	320A	350A	450A



Luftgekühlt
Wassergekühlt

WIG-SCHWEISSGERÄTE

WEITERE INFORMATIONEN SEITE 70

CITOTIG 1600 HPF
CITOTIG 1800 FORCE
CITOTIG 2200 FORCE
CITOTIG 315 DC
CITOTIG 415 DC
CITOTIG 200 AC/DC
CITOTIG 315 AC/DC

WIG-PREMIUM-SCHWEISSBRENNER (LUFTGEKÜHLT)

	5 m		8 m							
	W000382715-2	W000382716-2	W000382717-2	W000382718-2	•	•	•	•	•	•
PROTIG IIS 10 RL	W000382715-2	W000382716-2	W000382717-2	W000382718-2	•	•				
PROTIG IIS 20 RL	W000382717-2	W000382718-2	W000382719-2	W000382720-2	•	•	•			•
PROTIG IIS 30 RL	W000382719-2	W000382720-2	W000382721-2	W000382722-2			•	•	•	•
PROTIG IIS 40 RL	W000382721-2	W000382722-2	W000278394-2	W000278395-2			•	•		•
PROTIG NGS 10 EB	W000278394-2	W000278395-2	W000278396-2	W000278397-2	•	•	•			
PROTIG NGS 20 EB	W000278396-2	W000278397-2	W000278398-2	W000278399-2	•	•	•			•
PROTIG NGS 30 EB	W000278398-2	W000278399-2	W000278400-2	W000278401-2			•	•	•	•
PROTIG NGS 40 EB	W000278400-2	W000278401-2					•	•		•

WIG-PREMIUM-SCHWEISSBRENNER (WASSERGEKÜHLT)

	5 m		8 m							
	W000382723-2	W000382724-2	W000382725-2	W000382726-2	•	•	•	•	•	•
PROTIG IIS 10W RL	W000382723-2	W000382724-2	W000382725-2	W000382726-2			•	•		•
PROTIG IIS 35W RL	W000382725-2	W000382726-2	W000382727-2	-					•	
PROTIG IIS 40W RL	W000382727-2	-	W000278402-2	W000278403-2			•	•	•	•
PROTIG NGS 10W EB	W000278402-2	W000278403-2	W000278404-2	W000278405-2			•	•		•
PROTIG NGS 35W EB	W000278404-2	W000278405-2	W000278406-2	W000278407-2				•		
PROTIG NGS 40W EB	W000278406-2	W000278407-2						•		

WIG-SCHWEISSBRENNER (LUFTGEKÜHLT)

	4 m		8 m							
	W000278884	W000278917	W000278882	W000278919	•	•	•	•	•	•
WTT2 17 RL C5B	W000278884	W000278917	W000278882	W000278919	•	•	•			
WTT2 17 EB C5B	W000278882	W000278919	W000278890	W000278913	•	•	•	•	•	•
WTT2 26 RL C5B	W000278890	W000278913	W000278887	W000278915	•	•	•	•	•	•
WTT2 26 EB C5B	W000278887	W000278915			•	•	•	•	•	•

WIG-SCHWEISSBRENNER (WASSERGEKÜHLT)

	4 m		8 m							
	W000278898	W000278899	W000278896	W000278901	•	•	•	•	•	•
WTT 18W RL C5B	W000278898	W000278899	W000278896	W000278901			•	•		•
WTT 18W EB C5B	W000278896	W000278901	W000278894	W000278905			•	•	•	•
WTT 20W RL C5B	W000278894	W000278905	W000278892	W000278909	•	•	•	•	•	•
WTT 20W EB C5B	W000278892	W000278909			•	•	•	•	•	•

Wolframelektroden

**WP - Reines Wolfram
Leichte Legierung (grüne Spitze)**

Ø mm	Länge 150 mm	Länge 175 mm
	Artikel-Nr.	
1.0	W000010009	-
1.6	W000010010	W000010375
2.0	W000010011	W000010376
2.4	W000010012	W000010377
3.0	W000010013	-
3.2	W000010014	W000010378
4.0	W000010015	W000335152

**WLa 20 - Lanthan 2%
Leichte Legierung (mit Wechselstrom), Stahl
und Edelstahl (mit Gleichstrom)
(blaue Spitze)**

Ø mm	Länge 75 mm	Länge 150 mm	Länge 175 mm
	Artikel-Nr.		
1.0	W000011144	W000010373	-
1.6	W000011145	W000010016	W000010385
2.0	-	W000010017	W000010386
2.4	W000011146	W000010018	W000010387
3.0	-	W000010019	-
3.2	-	W000010020	W000010388
4.0	-	W000010021	W000010389

**WCe 20 - Cer 2%
Stahl und Edelstahl (graue Spitze)**

Ø mm	Länge 150 mm	Länge 175 mm
	Artikel-Nr.	
1.0	W000010022	-
1.6	W000010023	W000335153
2.0	W000010024	W000010381
2.4	W000010025	W000335154
3.0	W000010026	-
3.2	W000335150	W000335157
4.0	W000010028	W000335155

**WS 2 - Seltene Erden 2%
Leichte Legierung (mit Wechselstrom),
Stahl und Edelstahl (mit Gleichstrom)
(türkisfarbene Spitze)**

Ø mm	Länge 175 mm
	Artikel-Nr.
1.0	W000335166
1.6	W000335167
2.0	W000335168
2.4	W000335169
3.0	W000335170
3.2	W000335171
4.0	W000335172

**WLa 15 -Lanthan 1.5%
Leichte Legierung (mit
Wechselstrom), Stahl und Edelstahl
(mit Gleichstrom) (goldfarbene Spitze)**

Ø mm	Länge 150 mm
	Artikel-Nr.
1.0	W000402632
1.6	W000402663
2.0	W000402664
2.4	W000402665
3.0	W000402666
3.2	W000402667
4.0	W000402668

WEITERE INFORMATIONEN SEITE 78

Produkt	Art.-Nr.	CTTOTIG 1600 HPF	CTTOTIG 1800 FORCE	CTTOTIG 2200 FORCE	CTTOTIG 315 DC	CTTOTIG 415 DC	CTTOTIG 200 AC/DC	CTTOTIG 315 AC/DC
Frezeitig	W000382728		•	•				
Freezcool – Kühlfüssigkeit für Brenner (9,6 l)	W000010167		•	•	•	•	•	•
COOLERTIG 3	W000403940				•			
COOLARC® 24	K14190-1					•		
COOLERTIG 4	W000403941					•		•
Kabelset 35C50	W000011139				•			•
Kabelset 50C50	W000260681				•			•
Kabelset 50C50+	W000260682					•		
Elektrodenhalter – 300A – 50 mm ² – 5 m	E/H-300A-50-5M				•	•		•
Massekabel 200A – 35 mm ² – 5 m	GRD-200A-35-5M	•	•	•			•	
Massekabel 300A – 50 mm ² – 5 m	GRD-300A-50-5M				•			•
Massekabel 300A – 50 mm ² – 10 m	GRD-300A-50-10M				•			•
Massekabel 400A – 70 mm ² – 5 m	GRD-400A-70-5M					•		
Massekabel 400A – 70 mm ² – 10 m	GRD-400A-70-10M					•		
Fußpedal	W000241602		•	•				
Fernbedienung – 10 m	W000219557		•	•				
Fußpedal AMPTRÖL™	K870		•	•	•	•	•	•
Fernbedienung – 15 m	K14147-1		•	•	•	•	•	•
Verlängerung für Handfernbedienung – 15 m	K14148-1		•	•	•	•	•	•
Fahrwagen mit 2 Rädern	W0200002			•				
CART 3	W000404145				•			
CART 4	W000404146					•		•
Fahrwagen 24	K14191-1						•	
Universalfahrwagen	W000375730	•	•	•				

WIG-SCHWEISSGERÄTE

					
COOLERTIG 3 W000403940	COOLERTIG 4 W000403941	FREEZTIG W000382728	COOL ARC®24 K14190-1	FREEZCOOL W000010167	
					
FAHRWAGEN MIT 2 RÄDERN W0200002	FAHRWAGEN 24 K14191-1	UNIVERSALFAHRWAGEN W000375730	CART 3 W000404145	CART 4 W000404146	
					
KABELSETS W000011138 W000260683 W000260684 W000011139 W000260681 W000260682	MASSEKABEL GRD-200A-35-5M GRD-200A-35-10M GRD-300A-50-5M GRD-300A-50-10M GRD-400A-70-5M GRD-400A-70-10M	FUSSPEDAL W000241602	FUSSPEDAL AMPTRON™ K870	FERNBEDIENUNG K14147-1	VERLÄNGERUNGSKABEL FÜR FERNBEDIENUNG K14148-1



ELEKTRODENHALTER
E/H-300A-50-5M



E-HAND SCHWEISSGERÄTE

E-HAND SCHWEISSGERÄTE

MODELL	Art.-Nr.	Eingang		Ausgang		PROZESS			EIGENSCHAFTEN						
		Phasen	Netzspannung (V)	Frequenz (Hz)	Kennlinie	Polarität	Schweißbereich (A)	E-HAND	TIG Lift	TIG Scratch (Anreißzünden)	Zellulosefähigkeit	FUGENHOBELN	Display	PFC (Leistungsfaktorkorrektur)	Gewährleistung (Jahre)
Inverter-Anlagen															
MINIARC 3,2	W000385238	1	230	50/60	CC	DC	10-150	•		•					2
CITOARC 1600	W000385242	1	230	50/60	CC	DC	5-150	•		•					2
CITOARC 1750	W000385243	1	230	50/60	CC	DC	5-160	•		•					2
CITOARC 1650 FORCE	W000385256	1	230	50/60	CC	DC	10-160	•	•					•	2
CITOARC 1850 FORCE	W000385253	1	230	50/60	CC	DC	10-180	•	•					•	2
CITOARC 1900C FORCE	W000385258	1	230	50/60	CC	DC	5-160	•	•		•		•	•	2
CITOARC 270	W000403606	3	400	50/60	CC	DC	5-270	•	•				•		3
CITOARC 275	W100000003	3	400	50/60	CC	DC	5-270	•	•	•			•		3

MINIARC 3.2

Elektroden Durchmesser 1,6 mm bis 3,2 mm. Miniarc 3.2, bekannt für sein ausgezeichnetes "Gewicht-/Leistungsverhältnis", ideal für Wartungsarbeiten und alltägliche kleine Schweißarbeiten. Vorteile: Benutzerfreundliche Schnittstelle, vielseitig, hohe Schweißqualität, kompakt.

- E-Hand Schweißen, klein aber leistungsstark.
- Professionell: generatortauglich.
- Zuverlässig und sicher: 2 Jahre Garantie.
- Einfache Handhabung: ausgezeichnete Zündeigenschaften und Stabilität durch Hot Start, Arc Force und Anti-Stick Funktionen.
- Stromversorgung: 230 V, einphasig.
- Netzkabel mit 16 A Stecker installiert.
- Sehr leicht: unter 3,8 kg.
- Einsatzbereit: Lieferung mit Koffer und Zubehör.



Verfahren

E-Hand, TIG Scratch

Anwendungen

- kleine Wartungsarbeiten
- Leichtbau
- Leichtmetallbau
- Baustelle
- Schweißarbeiten im Freien und in der Werkstatt
- Heimwerker

Eingang



Ausgang



LIEFERUMFANG

Netzkabel mit Schuko-Stecker (3 m)
Massekabel
Elektrodenhalterkabel
Kunststoff-Koffer
Schweißmaske
Schlackehammer
Elektrodenpäckchen

Produkt	Art.-Nr.	Netzspannung (50-60 Hz)	Einschaltdauer (A)	Strombereich (A)	Sicherung (A) (träge)	Gewicht (kg)	Abmessungen H x B x T (mm)	Schutzklasse
MINIARC 3.2	W000385238	230V/1Ph +/- 15%	150A@10% 55A@100%	10-150	16A	3,8	220 x 120 x 320	IP23S / H

CITOARC 1600

Elektroden Durchmesser 1,6 mm bis 4,0 mm. Professionelle Leistung, industrielle Perfektion.

- Außergewöhnlich leistungsfähig: hohe Einschaltdauer bei 40 °C.
- Einfache Handhabung: Hot Start – Verbesserung der Zündeigenschaften und Arc Force – kein Kleben der Elektrode.
- Vielseitig: geeignet für alle Stabelektroden (außer Zellulose).
- Generatortauglich.
- Ultraleicht: weniger als 7 kg.
- Leicht zu transportieren dank Tragegurt.



Verfahren

E-Hand, TIG Scratch

Anwendungen

- Leichtindustrie
- Anlagenbau
- Instandhaltung
- Wartung und Reparatur
- Baustelle
- Prozesstechnik

Eingang



Ausgang



LIEFERUMFANG

Netzleitung (3 m)

Produkt	Art.-Nr.	Netzspannung (50-60 Hz)	Einschaltdauer (A)	Strombereich (A)	Sicherung (A) (träge)	Gewicht (kg)	Abmessungen H x B x T (mm)	Schutzklasse
CITOARC 1600	W000385242	230V/1Ph +/-20%	150A@35% 100a@100%	5-150	19	7	145 x 230 x 365	IP23S

CITOARC 1750

Elektroden Durchmesser 1,6 mm bis 4,0 mm. Professionelle Leistung, industrielle Perfektion.

- Außergewöhnlich leistungsfähig: hohe Einschaltdauer bei 40 °C.
- Einfache Handhabung: Hot Start – Verbesserung der Zündeigenschaften und Arc Force – kein Kleben der Elektrode.
- Vielseitig: geeignet für alle Stabelektroden (außer Zellulose).
- Generatortauglich.
- Ultraleicht: weniger als 7 kg.
- Netzkabel mit 16A Schuko-Stecker.
- Leicht zu transportieren dank Tragegurt.

Verfahren

E-Hand, TIG Scratch

Anwendungen

- Leichtindustrie
- Anlagenbau
- Instandhaltung
- Wartung und Reparatur
- Baustelle
- Prozesstechnik

Eingang



Ausgang



LIEFERUMFANG

Netzleitung (3 m)

Produkt	Art.-Nr.	Netzspannung (50-60 Hz)	Einschaltdauer (A)	Strombereich (A)	Sicherung (A) (träge)	Gewicht (kg)	Abmessungen H x B x T (mm)	Schutzklasse
CITOARC 1750	W000385243	230V/1Ph +/-20%	160A@20% 100A@100%	5-160	16	7	145 x 230 x 365	IP23S

CITOARC 1650 FORCE

Elektroden Durchmesser 1,6 mm bis 4,0 mm. Professionelle Leistung, industrielle Perfektion.

- Außergewöhnlich leistungsfähig: hohe Einschaltdauer bei 40 °C.
- Einfache Handhabung: Hot Start – Verbesserung der Zündeigenschaften und Arc Force – kein Kleben der Elektrode.
- Vielseitig: geeignet für alle Stabelektroden (außer Zellulose) und TIG Lift-Schweißen.
- Anschluss an das normale Stromnetz (16A Sicherung).
- Generatortauglich.
- Leistungsfaktorkorrektur (PFC). Niedrige Stromaufnahme, energiesparend, geringe Oberwelligkeit und Reduzierung des Gesamt-CO₂-Ausstoßes.
- Ultraleicht: weniger als 7 kg.
- Leicht zu transportieren dank Tragegurt.
- Niedriger Geräuschpegel durch intelligentes Ventilationssystem.



Verfahren

E-Hand, TIG Lift

Anwendungen

- Leichtindustrie
- Anlagenbau
- Instandhaltung
- Wartung und Reparatur
- Baustelle
- Prozesstechnik

Eingang



Ausgang



LÄNGE : 70 m
QUERSCHNITT :
3 x 2.5 mm²



LIEFERUMFANG

Netzleitung (3 m)

Produkt	Art.-Nr.	Netzspannung (50-60 Hz)	Einschaltdauer (A)	Strombereich (A)	Sicherung (A) (träge)	Gewicht (kg)	Abmessungen H x B x T (mm)	Schutzklasse
CITOARC 1650 FORCE	W000385256	230V / 1Ph +15-20%	160A@30% 120a@100%	10-160	16	7	320 x 170 x 395	IP23 / H

CITOARC 1850 FORCE

Elektroden Durchmesser 1,6 mm bis 4,0 mm. Professionelle Leistung, industrielle Perfektion.

- Außergewöhnlich leistungsfähig: hohe Einschaltdauer bei 40 °C.
- Einfache Handhabung: Hot Start – Verbesserung der Zündeneigenschaften und Arc Force – kein Kleben der Elektrode.
- Vielseitig: geeignet für alle Stabelektroden (außer Zellulose) und TIG Lift-Schweißen.
- Anschluss an das normale Stromnetz (16A Sicherung).
- Generatortauglich.
- Leistungsfaktorkorrektur (PFC). Niedrige Stromaufnahme, energiesparend, geringe Oberwelligkeit und Reduzierung des Gesamt-CO₂-Ausstoßes.
- Ultraleicht: weniger als 7 kg.
- Leicht zu transportieren dank Tragegurt.
- Niedriger Geräuschpegel durch intelligentes Ventilationssystem.

GARANTIE
2
JAHRE

LÄNGE : 70 m
QUERSCHNITT :
3 x 2,5 mm²

Verfahren

E-Hand, TIG Lift

Anwendungen

- Leichtindustrie
- Anlagenbau
- Instandhaltung
- Wartung und Reparatur
- Baustelle
- Prozesstechnik

Eingang

Ausgang



LIEFERUMFANG

Netzleitung (3 m)

Produkt	Art.-Nr.	Netzspannung (50-60 Hz)	Einschaltdauer (A)	Strombereich (A)	Sicherung (A) (träge)	Gewicht (kg)	Abmessungen H x B x T (mm)	Schutzklasse
CITOARC 1850 FORCE	W000385253	230V / 1Ph +15-20%	180A@20% 120A@100%	10-180	16	7	320 x 170 x 395	IP23 / H

CITOARC 1900C FORCE

Elektroden Durchmesser von 1,6 bis 4,0 mm. Für anspruchsvolle Anwendungen, wie zum Beispiel auf der Baustelle. Robuste, zuverlässige Geräte mit hoher Einschaltdauer.

- Außergewöhnlich leistungsfähig: hohe Einschaltdauer bei 40 °C.
- Einfache Handhabung: Hot Start – Verbesserung der Zündeneigenschaften und Arc Force – kein Kleben der Elektrode.
- Vielseitig: geeignet für alle Stabelektroden (außer Zellulose) und TIG Lift-Schweißen.
- Generatortauglich.
- Digitale Anzeige.
- Leistungsfaktorkorrektur (PFC): Niedrige Stromaufnahme, energiesparend, geringe Oberwelligkeit und Reduzierung des Gesamt-CO₂-Ausstoßes.
- Ultraleicht: weniger als 9 kg.
- Anschluss an das normale Stromnetz (16A Sicherung).
- VRD – mehr Sicherheit beim Schweißen unter erhöhter elektrischer Gefährdung.
- Ideal für Zellulose.
- Fernbedienung.

GARANTIE
2
JAHRE

LÄNGE : 70 m
QUERSCHNITT :
3 x 2,5 mm²

Verfahren

E-Hand, TIG Lift

Anwendungen

- Leichtindustrie
- Anlagenbau
- Instandhaltung
- Wartung und Reparatur
- Baustelle
- Reparatur von Pipelines

Eingang

Ausgang



LIEFERUMFANG

Netzleitung (3 m)

Produkt	Art.-Nr.	Netzspannung (50-60 Hz)	Einschaltdauer (A)	Strombereich (A)	Sicherung (A) (träge)	Gewicht (kg)	Abmessungen H x B x T (mm)	Schutzklasse
CITOARC 1900C FORCE	W000385258	230V/1Ph +/- 20%	160A@50% 130A@100%	5-160	16	9	320 x 170 x 395	IP23 / H

CITOARC 270

Elektroden Durchmesser 1,6 bis 5,0 mm. Profi-Schweißgerät, gemacht für raue Bedingungen.

- Robust und an raue Umgebungsbedingungen angepasst.
- Komplett ausgestattetes, bedienerfreundliches Bedienfeld mit Digitalanzeige für die präzise Einstellung des Schweißstroms.
- Soft und Crisp Modus, mehrere Lichtbogenmodi für verschiedene Elektrodentypen.
- Automatische Arc Force Regelung Standard, im Soft- und Crisp-Modus automatische, variable Arc Force nach Bedarf.
- Hot Start – Verbesserung der Zündigenschaften und Arc Force – kein Kleben der Elektrode.
- TIG Lift Zünden ohne Wolframkontamination.
- Max. Ausgangsleistung von 270A ermöglicht das Schweißen mit Elektroden durchmessern bis zu 5,00 mm.



Verfahren

E-Hand, TIG Lift

Anwendungen

- Schwerer Maschinenbau
- Anlagenbau
- Druckbehälter
- Atomkraftwerke
- Schiffbau
- Auftragschweißen
- Prozesstechnik

Eingang



Ausgang



LIEFERUMFANG

Netzleitung (2 m)

Produkt	Art.-Nr.	Netzspannung (50-60 Hz)	Einschaltdauer (A)	Strombereich (A)	Sicherung (A) (träge)	Gewicht (kg)	Abmessungen H x B x T (mm)	Schutzklasse
CITOARC 270	W000403606	400V / 3Ph	270A / 30,8V@35% 200A / 28V@100%	5-270	20	22	389 x 247 x 502	IP23 / H

CITOARC 275 *

Schweißen von höchster Qualität und hocheffiziente Prozesse zur Steigerung der Produktivität. Leistungsstark, transportabel, robust, zuverlässig.

- 400V ±15%, 3Ph 50/60Hz, Generortauglich.
- 270A@25% / 250A@35% / 230A@60% / 180A@100%.
- leicht: nur 14,3 kg.
- Leerlaufstrom 19W und Effizienz > 85%.
- SMAW mit Synergie und manuell – Puls.
- STICK Puls: 0,5-15 Hz.
- Intelligente Ventilation F.A.N. (Fan As Needed).
- Kundenservice.
- USB-Stick (Software Update, Datenerfassung).
- VRD Funktion.
- Zellulosefähigkeit 6010
- Industrielle Qualität: IP23, 3 Jahre Garantie, keine Einschränkung



Verfahren

E-Hand, Lift TIG

Werkstoffe

- Fertigung allgemein
- Schwerer Maschinenbau
- Stahlbau
- Transport
- Chemische Industrie
- Wartung und Reparatur
- Schiffbau

Eingang



Ausgang



E-HAND SCHWEISSGERÄTE

STANDARD AUSSTATTUNG

Netzkabel 3 m,

(kein Steckverbinder)

USB-Stick mit Benutzerhandbuch

Schnellstart-Anleitung

* Verfügbar Anfang 2023

Produkt	Art.-Nr.	Netzspannung (50-60 Hz)	Einschaltdauer (A)	Strombereich (A)	Sicherung (A) (träge)	Gewicht (kg)	Abmessungen H x B x T (mm)	Schutzklasse
CITOARC 275	W100000003	400V± 15% /3Ph	270A@25% 250A@35% 230A@60% 180A@100%	5-270	16	14.3	360 x 230 x 498	P23

ÜBERSICHT PRODUKTANWENDUNGEN

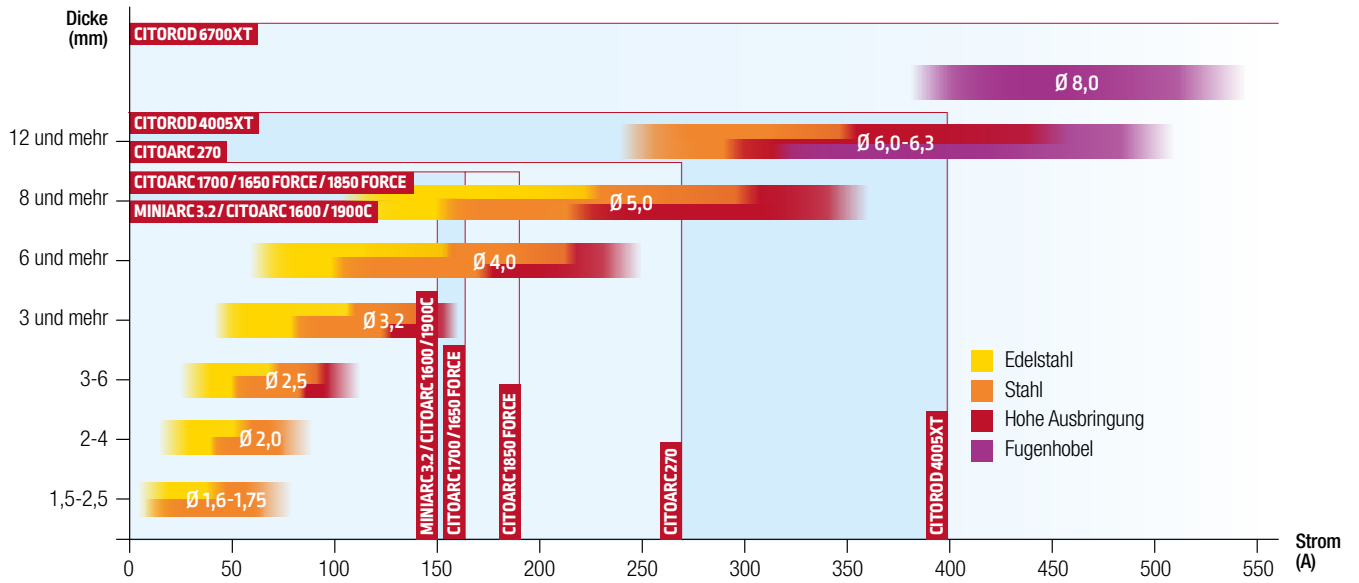

Produkt	Art.-Nr.	MINIARC 3,2	CTOARC 1600	CTOARC 1750	CTOARC 1650 FORCE	CTOARC 1850 FORCE	CTOARC 1900C FORCE	CTOARC 270
Kabelset 25C25	W00011138	•	•	•	•	•		
Kabelset 35C50	W00011139						•	•
Kabelset 50C50+	W000260682							
WIG-Schweißbrenner WTT2 17V – 135A – 4 m, Ventil, Anschl. 9 mm	W000278880		•	•	•	•		
WIG-Schweißbrenner WTT2 17V – 135A – 4m, Ventil, Anschl. 13 mm	W10529-17-4V						•	•
Fernregler, 15 m	K10095-1-15M							•
Verlängerungskabel für Fernregler, 15 m	K10398							•
Fahrwagen mit 2 Rädern	W0200002							•
Massekabel 400A – 70 mm ² – 5 / 10 / 15 m	GRD-400A-70-xM							
Massekabel 600A – 95 mm ² – 10 m	GRD-600A-95-10M							
Elektrodenhalter – 400A – 70 mm ² – 5 / 10 m	E/H-400A-70-xM							
Kabelverlängerung	EXT-70-10M							
Flair® 600 / 1600 Fugenhobel	W00010136							
WIG-Schweißbrenner WTT2 9V – 110A – 4 m, Anschl. 9 mm	W000278876	•						

				
FAHRWAGEN MIT 2 RÄDERN W0200002	ELEKTRODENHALTER E/H-400A-70-XM	KABELSETS W000011138 W000260683 W000260684 W000011139 W000260681 W000260682	FERNBEDIENUNG K10095-1-15M	MASSEKABEL GRD-400A-70-XM GRD-600A-95-10M

FLAIR® 600 / 1600
W00010136
W00010118



WIG-SCHWEISSBRENNER WTT2 V
W000278880
W000278876
W10529-17-4V
W000278885





PLASMA-SCHNEIDEN

PLASMASCHNEIDBEREICH

		Eingang			Ausgang			PROZESS			EIGENSCHAFTEN			
MODELL	Art.-Nr.	Phasen	Netzspannung (V)	Frequenz (Hz)	Kennlinie	Polarität	Strombereich (A)	Schneidkapazität (mm)	Plasma-Schneiden	Plasmafugenhobeln	Rastermodus	Kompressor integriert	Lochstechen	Fernbedienung-Kit
1-phasig														
CITOCUT 25i	W000404424	1	230	50/60	CC	DC	10-25	10	•			•		
3-phasig														
CITOCUT 60	W000403595	3	400	50/60	CC	DC	20-60	25	•	•	•		•	
CITOCUT 100	W000403597	3	400	50/60	CC	DC	20-100	40	•	•	•		•	•



CITOCUT 25i

Tragbar, flexibel, Schneidleistung von bis zu 10 mm, Standard 230V Anschluss, ideal für Arbeiten vor Ort.

- Flexibel: nur 230 V Eingang erforderlich.
- Leistung: innovatives, fortschrittliches Elektroden- und Düsen-Design.
- Robust: langlebiger Kompressor.
- Tragbar: nur 18,5 kg, klein und kompakt.
- Verschiedene Werkstoffe: Baustahl, Edelstahl, Aluminium und vieles mehr.
- Konzentrierter Plasmastrom: weniger Wärmeeintrag, weniger Verzug.
- Interner oder externer Kompressor.



CITOCUT 25i

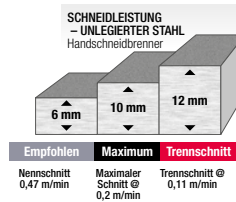

LEISTUNG

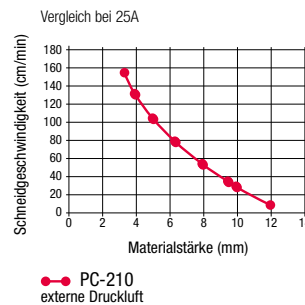

LIEFERUMFANG

- 2 m Netzkabel mit 16A Stecker
- Schneidbrenner 3m
- Masseklemme und Kabel
- Luftanschluss Kit
- Schneidbrenner-Verschleißteilbox

Verfahren

Plasma-Schneiden

Anwendungen

- Laufende Instandhaltung
- Servicearbeiten
- Kleine Baustellen
- Allgemeine Installationen
- HLK-Luftkanal System
- Vermietung

Eingang



Ausgang



Produkt	Art.-Nr.	Netzspannung (50-60 Hz)	Einschaltdauer	Schnittstärke (mm)	Benötigte Luftmenge	Druckluftversorgung	Strombereich (A)	Gewicht (kg)	Abmessungen H x B x T (mm)
CITOCUT 25i	W000404424	230V/1Ph	25A/90V/35% 20A/88V/60% 15A/86V/100%	10	80l/min+/- 20%@5,0bar	6,0 bar	10-25	18,5	385 x 215 x 480

CITOCUT 60 & 100

Hochleistungs-Plasmасhneidmaschinen: Gebaut für raue Umgebungsbedingungen, geeignet für den Einsatz auf Baustellen mit Generator oder in der Werkstatt.

- Starten: innovativer, fortschrittlicher Lichtbogenstart ohne HF.
- Leistung: innovatives, fortschrittliches Elektroden- und Düsen-Design.
- Längere Lebensdauer: innovatives, fortschrittliches Design erhöht die Lebensdauer von Verschleißteilen.
- Schneller: höhere Fahrgeschwindigkeiten und Blechstärke.
- Flexibel: mehrere Brennerkonfigurationen.
- Verschiedene Werkstoffe: Baustahl, Edelstahl, Aluminium und vieles mehr.
- Konzentrierter Plasmastrom: weniger Wärmeeintrag, weniger Verzug.
- Brenneranschluss – Zentralstecker, 9-polig.
- Stufenlose Stromregelung.
- Fernregler (optional), Ein-/Aussschalter für mechanisierte Prozesse (nur CITOCUT 100).



CITOCUT 60

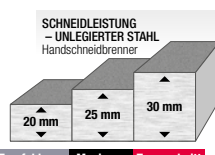

CITOCUT 100

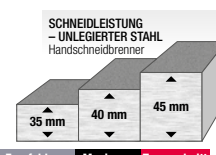

LEISTUNG

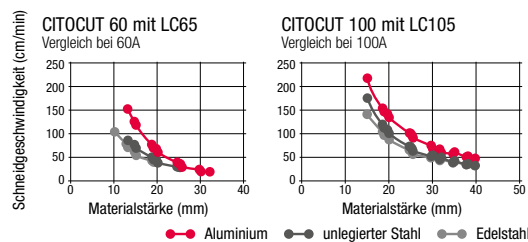

Verfahren

Plasmасhneiden, Plasmafugenhobeln, Gittermodus

Gasart

- Druckluft
- Stickstoff

Anwendungen

- Laufende Instandhaltung
- Servicearbeiten
- Kleine Baustellen
- Allgemeine Installationen
- HLK-Luftkanal System
- Abbrucharbeiten
- Vermietung

Eingang



Ausgang



LIEFERUMFANG

- Netzkabel, 2 m
- Handschneidbrenner, 7,5 m
- Masseklemme und Kabel
- Luftanschluss Kit
- Schneidbrenner-Verschleißteilbox

Produkt	Art.-Nr.	Netzspannung (50-60 Hz)	Einschaltdauer	Schnittstärke (mm)	Stechen (mm)*	Benötigte Luftmenge	Druckluftversorgung	Strombereich (A)	Gewicht (kg)	Abmessungen H x B x T (mm)
CITOCUT 60	W000403595	400V/3Ph	60A/40% 40A/100%	25	Max. 12	130l/min+/- 20%@5,5 bar	6,0 bar	20-60	22	389 x 247 x 489
CITOCUT 100	W000403597		100A/40% 60A/100%	40	Max. 20	280l/min+/- 20%@5,5 bar	7,0 bar	20-100	36	455 x 301 x 618

CITOCUT 25i
CITOCUT 60
CITOCUT 100

PLASMA-SCHNEIDBRENNER						
	3 m	7,5 m	15 m	CITOCUT 25i	CITOCUT 60	CITOCUT 100
LC25 (Hand)	PTH-C25A-SL-3MR	-	-	•		
LC65 (Hand)	-	PTH-061A-CX-7M5A	PTH-061A-CX-15MA		•	
LC65M (Maschinen)	-	PTM-061A-CX-7M5A	PTM-061A-CX-15MA		•	
LC105 (Hand)	-	PTH-101A-CX-7M5A	PTH-101A-CX-15MA			•
LC105M (Maschinen)	-	PTM-101A-CX-7M5A	PTM-101A-CX-15MA			•

LC 25 (HAND)



LC 65 (HAND)



LC 65M (MASCHINEN)



LC 105 (HAND)



LC 105M (MASCHINEN)



PLASMA-BOX LC25
W03X0893-118A



PLASMA-BOX LC65
W03X0893-113A



PLASMA-BOX LC105
W03X0893-115A

WEITERE INFORMATIONEN SEITE 80

CITOCUT 25i
CITOCUT 60
CITOCUT 100

ZUBEHÖR					
Luftfilter LAF1250		W88X1456A	•	•	•
Filterpatrone		W8800117R	•	•	•
Kreisschneider		W0300699A	•	•	•
Fahrwagen mit 2 Rädern		W0200002	•		
Fernbedienung		K12049-1			•
Fernregler Kit		W05X1086A			•
Fasenwerkzeug		W03X0893-119A		•	•



LUFTFILTER LAF1250
W88X1456A



KREISSCHNEIDER
W0300699A



FASENWERKZEUG
W03X0893-119A



FAHRWAGEN MIT 2 RÄDERN
W0200002



STROMQUELLEN – OPTIONEN UND ZUBEHÖR

W000403940
COOLERTIG 3



W000403941
COOLERTIG 4



W000403601
COOLER 25



W000382728
FREEZTIG



K14190-1
Cool Arc®24



K14182-1
Cool Arc® 26



W000273516
COOLER III PW



W000404340
COOLER III PW COMPACT



Produkt	Art.-Nr.	CITOTIG 1800 FORCE	CITOTIG 2200 FORCE	CITOTIG 315 DC	CITOTIG 415 DC	CITOTIG 200 AC/DC	CITOTIG 315 AC/DC	CITOSTEP 425S	CITOSTEP 505S	CITOSTEEL 380C PRO	CITOSTEEL 450C PRO	CITOSTEEL 355S	CITOSTEEL 425S	CITOSTEEL 505S	CITOPULS III 320C	CITOPULS III 420	CITOPULS III 520	CITOWAVE III 420	CITOWAVE III 520
Freeztig	W000382728	•	•																
COOLERTIG 3	W000403940			•															
COOLERTIG 4	W000403941				•	•													
COOLARC® 24	K14190-1					•													
COOLER 25	W000403601							•	•										
COOLARC® 26	K14182-1									•	•	•	•	•					
COOLER III PW	W000273516															•	•	•	•
COOLER III PW COMPACT	W000404340															•			

Produkt	Art.-Nr.	Netzspannung	Anschluss	Durchflusssensor	Kühlleistung @ 1 l / min	Tankinhalt (l)	Max. Druck (MPa)	Position	Gewicht (kg)	Abmessungen H x B x T (mm)
Freeztig	W000382728	230V 50/60Hz 1Ph	16A Schuko-Stecker	•	0,83	4,0	0,4	Horizontal	13	220 x 250 x 570
COOLERTIG 3	W000403940	400V* 50/60Hz 1Ph	Molex	•	0,75	3,6	0,4	Horizontal	18	276 x 246 x 540
COOLERTIG 4	W000403941	230V/400V* 50/60Hz 1Ph	9-polige Buchse	•	1,0	6,0	0,4	Horizontal	22,7	255 x 300 x 700
COOLARC® 24	K14190-1	390V DC*	Molex	•	0,87	2,3	0,43	Horizontal	18	276 x 246 x 540
COOLER 25	W000403601	230V 50/60Hz 1Ph	16A Schuko-Stecker	-	1,05	8,5	0,4	Vertikal	17	748 x 238 x 248
COOLARC® 26	K14182-1	230V/400V* 50/60Hz 1Ph	Molex	•	0,84	4,0	0,47	Vertikal	18	680 x 260 x 150
COOLER III PW	W000273516	230V* 50/60Hz 1Ph	Molex	-	1,3	5,0	0,45	Horizontal	16	268 x 700 x 279
COOLER III PW COMPACT	W000404340	400V* 50/60Hz 1Ph	Molex	-	1,3	5,0	0,45	Horizontal	20	268 x 700 x 279

* von der Schweißstromquelle

W0200002
FAHRWAGEN MIT 2 RÄDERN



W000375730
UNIVERSALFAHRWAGEN



W000404145
CART 3



W000404146
CART 4



K14191-1
FAHRWAGEN 24



W000383000
MODULARER FAHRWAGEN



Produkt	Art.-Nr.	CIT0ARC 270	CIT0TIG 1800 FORCE	CIT0TIG 2200 FORCE	CIT0TIG 315 DC	CIT0TIG 415 DC	CIT0TIG 200 AC/DC	CIT0TIG 315 AC/DC	CIT0CUT 25i	CIT0CUT 60	CIT0CUT 100	CIT0PULS III 320C	CIT0PULS III 420	CIT0PULS III 520	CIT0WAVE III 420	CIT0WAVE III 520	Drahtvorschubart WF 24	Drahtvorschubart WF 24S	DMU P400	DMU P500	DMU W600
Fahrwagen mit 2 Rädern	W0200002	•	•						•												
CART 3	W000404145			•																	
CART 4	W000404146				•		•														
Fahrwagen 24	K14191-1					•															
Universalfahrwagen	W000375730		•	•																	
Modularer Fahrwagen	W000383000											•	•	•	•	•					
Fahrwagen für hohe Beanspruchung (4 Räder)	K14032-1																•	•			
Fahrwagen für Drahtvorschub	W000275908																		•	•	•

Produkt	Art.-Nr.	CIT0ARC 270	CIT0TIG 1600 HPF	CIT0TIG 1800 FORCE	CIT0TIG 2200 FORCE	CIT0TIG 315 DC	CIT0TIG 415 DC	CIT0TIG 200 AC/DC	CIT0TIG 315 AC/DC	CIT0CUT 100	CIT0STEEL 250C PRO	CIT0STEEL 320C PRO	CIT0STEEL 380C PRO	CIT0STEEL 450C PRO	CIT0PULS III 320C	CIT0PULS III 420 / 520	CIT0WAVE III 420 / 520	Drahtverschiebart 56D	DMU P400	DMU P500	DMU W500	
Fernbedienung 15 m (6-polig / 1 Poti)	K10095-1-15M	●									●(1)(2)	●(1)(2)	●(1)(2)	●(1)(2)								●(1)
Verlängerungskabel für Fernbedienung (6-polig) 15 m	K10398	●									●	●	●	●								●
Fernbedienung – 15 m	K14147-1		●	●	●	●	●	●	●		●(1)(2)	●(1)(2)	●(1)(2)	●(1)(2)								●(1)
Verlängerung für Handfernbedienung – 15 m	K14148-1		●	●	●	●	●	●	●		●	●	●	●								●
Fußpedal AMPTRÖL™	K870		●	●	●	●	●	●	●		●(1)(2)	●(1)(2)	●(1)(2)	●(1)(2)								●(1)
Fernbedienung – 10 m	W000219557			●	●																	
Fußpedal	W000241602			●	●																	
Fernbedienung	K12049-1									●(3)												●
Fernbedienung MIG Joystick 7 m	K14091-1										●(2)	●(2)	●(2)	●(2)								●
Fernbedienung Simple Puls 10 m	W000275904														●	●	●		●	●	●	
RC JOB 10 m	W000273134															●						●
RC JOB II	W000371925																					●
Fernregler 6-polig (30,4 m)	K857-1										●(1)(2)	●(1)(2)	●(1)(2)	●(1)(2)								●(1)
Fernregler 12-polig (7,6 m)	K857-2										●(2)	●(2)	●(2)	●(2)								●
Fernbedienung 12-polig (30,4 m)	K857-3										●(2)	●(2)	●(2)	●(2)								●
Fernregler RC-7 Advanced	K14203-1										●(4)	●(4)	●(4)	●(4)								●

(1) K2909-1 Adapter erforderlich
 (2) K14290-1 Kit erforderlich
 (3) W05X1086A Kit erforderlich
 (4) K14290-1 kit erforderlich

K10095-1-15M Fernregler (1 Poti) 6-polig (30,4 m)
 K14147-1 Fernregler WIG HF (1 Poti) 6-polig (15 m)



K857 Fernregler 6-polig (7,6 m)
 K857-1 Fernregler 6-polig (30,4 m)
 K857-2 Fernregler 12-polig (7,6 m)
 K857-3 Fernregler 12-polig (30,4 m)



K10398 Verlängerung für K10095-1-15M (15 m)
 K14148-1 Verlängerung für K14147-1 (15 m)



K870 Fußpedal Amptrol 6-polig (7,6 m)
 W000241602 Fußpedal



W000275904 Fernbedienung Simple Puls



CITOSTEP 355S/425S/505S
 CITOSTEEL 355S/425S/505S
 CITOPULS III 420 / 520
 CITOWAVE III 420 / 520
 Drahtvorschubart
 WF 24/WF 24S
 Wire Feed 52D/56D
 DMU P400/P500
 DMU W500

Produkt

Art.-Nr.

Schlauchpaket, luftgekühlt (TM-TM-Schweißkabel, Gasschlauch & Steuerkabel)

Schlauchpaket 2,5 m (70 mm ² , 14-polig-9-polig), Luft	K10347-PG	•				•			
Schlauchpaket 5 m (70 mm ² , 14-polig-9-polig), Luft	K10347-PG-5M	•				•			
Schlauchpaket 10 m (70 mm ² , 14-polig-9-polig), Luft	K10347-PG-10M	•				•			
Schlauchpaket 15 m (95 mm ² , 14-polig-9-polig), Luft	K10347-PG-15M	•				•			
Schlauchpaket 20 m (95 mm ² , 14-polig-9-polig), Luft	K10347-PG-20M	•				•			
Schlauchpaket 25 m (95 mm ² , 14-polig-9-polig), Luft	K10347-PG-25M	•				•			
Schlauchpaket 30 m (95 mm ² , 14-polig-9-polig), Luft	K10347-PG-30M	•				•			



K10347-PG-xM

Schlauchpaket, wassergekühlt (TM-TM-Schweißkabel, Wasserschläuche, Gasschlauch & Steuerkabel)

Schlauchpaket 2,5 m (70 mm ² , 14-polig-9-polig), Wasser	K10347-PGW	•				•			
Schlauchpaket 5 m (70 mm ² , 14-polig-9-polig), Wasser	K10347-PGW-5M	•				•			
Schlauchpaket 10 m (70 mm ² , 14-polig-9-polig), Wasser	K10347-PGW-10M	•				•			
Schlauchpaket 15 m (95 mm ² , 14-polig-9-polig), Wasser	K10347-PGW-15M	•				•			
Schlauchpaket 20 m (95 mm ² , 14-polig-9-polig), Wasser	K10347-PGW-20M	•				•			
Schlauchpaket 25 m (95 mm ² , 14-polig-9-polig), Wasser	K10347-PGW-25M	•				•			
Schlauchpaket 30 m (95 mm ² , 14-polig-9-polig), Wasser	K10347-PGW-30M	•				•			



K10347-PGW-xM

Schlauchpaket, luftgekühlt (TM-TM-Schweißkabel, Gasschlauch & Steuerkabel)

Schlauchpaket 1 m (70 mm ² , 5-polig-5-polig), Luft	K14198-PG		•				•		
Schlauchpaket 3 m (70 mm ² , 5-polig-5-polig), Luft	K14198-PG-3M		•				•		
Schlauchpaket 5 m (70 mm ² , 5-polig-5-polig), Luft	K14198-PG-5M		•				•		
Schlauchpaket 10 m (70 mm ² , 5-polig-5-polig), Luft	K14198-PG-10M		•				•		
Schlauchpaket 15 m (95 mm ² , 5-polig-5-polig), Luft	K14198-PG-15M		•				•		
Schlauchpaket 20 m (95 mm ² , 5-polig-5-polig), Luft	K14198-PG-20M		•				•		
Schlauchpaket 25 m (70 mm ² , 5-polig-5-polig), Luft	K14198-PG-25M		•				•		
Schlauchpaket 30 m (95 mm ² , 5-polig-5-polig), Luft	K14198-PG-30M		•				•		



K14198-PG-xM

Schlauchpaket, wassergekühlt (TM-TM-Schweißkabel, Wasserschläuche, Gasschlauch & Steuerkabel)

Schlauchpaket 1 m (95 mm ² , 5-polig-5-polig), Wasser	K14199-PGW		•				•		
Schlauchpaket 3 m (95 mm ² , 5-polig-5-polig), Wasser	K14199-PGW-3M		•				•		
Schlauchpaket 5 m (95 mm ² , 5-polig-5-polig), Wasser	K14199-PGW-5M		•				•		
Schlauchpaket 10 m (95 mm ² , 5-polig-5-polig), Wasser	K14199-PGW-10M		•				•		
Schlauchpaket 15 m (95 mm ² , 5-polig-5-polig), Wasser	K14199-PGW-15M		•				•		
Schlauchpaket 20 m (95 mm ² , 5-polig-5-polig), Wasser	K14199-PGW-20M		•				•		
Schlauchpaket 25 m (70 mm ² , 5-polig-5-polig), Wasser	K14199-PGW-25M		•				•		
Schlauchpaket 30 m (95 mm ² , 5-polig-5-polig), Wasser	K14199-PGW-30M		•				•		



K14199-PGW-xM

Standardschlauchpaket, luftgekühlt (TM-TM-Schweißkabel, Gasschlauch & Steuerkabel)

Schlauchpaket LUFT 2 m – universal, 70 mm ²	W000275894			•	•			•	•
Schlauchpaket LUFT 5 m – universal, 70 mm ²	W000275895			•	•			•	•
Schlauchpaket LUFT 10 m – universal, 70 mm ²	W000275896			•	•			•	•
Schlauchpaket LUFT 15 m – universal, 70 mm ²	W000275897			•	•			•	•
Schlauchpaket LUFT 25 m – universal, 70 mm ²	W000276901			•	•			•	•
Schlauchpaket LUFT 30 m – universal, 70 mm ²	W000371246			•	•			•	•



Produkt	Art.-Nr.	CITOSTEP 425S/505S	CITOSTEEL 355S/425S/505S	CITOPULS III 420 / 520	CITOWAVE III 420 / 520	Drahtvorschubart WF-24/WF-24S	Drahtvorschubart 52D/56D	DMU P-400/P500	DMU W500
---------	----------	--------------------	--------------------------	------------------------	------------------------	-------------------------------	--------------------------	----------------	----------

Standardschlauchpaket, wassergekühlt (TM-TM-Schweißkabel, Wasserschläuche & Steuerkabel)

Schlauchpaket WASSER 2 m – universal 95 mm ²	W000275898			•	•			•	•
Schlauchpaket WASSER 5 m – universal 95 mm ²	W000275899			•	•			•	•
Schlauchpaket WASSER 10 m – universal 95 mm ²	W000275900			•	•			•	•
Schlauchpaket WASSER 15 m – universal 95 mm ²	W000275901			•	•			•	•



Schlauchpaket Aluminium, wassergekühlt (TM-TM-Schweißkabel, Wasserschläuche & Steuerkabel)

Schlauchpaket WASSER 2 m – Aluminium – 95 mm ²	W000371044			•	•			•	•
Schlauchpaket WASSER 5 m – Aluminium – 95 mm ²	W000371045			•	•			•	•
Schlauchpaket WASSER 10 m – Aluminium – 95 mm ²	W000371175			•	•			•	•
Schlauchpaket WASSER 15 m – Aluminium – 95 mm ²	W000371174			•	•			•	•
Schlauchpaket WASSER 25 m – Aluminium – 95 mm ²	W000371239			•	•			•	•



LÖSUNGEN ZUR REDUZIERUNG DER RAUCHEMISSIONEN



Produkt	Art.-Nr.	CITOSTEP 306C	CITOMIG 185MP/210MP	CITOSTEEL 250C/320C	CITOSTEEL 250C/320C/390C/450C PRO	CITOPULS III 320C	Drahtvorschubart WF 24/WF 24S	Drahtvorschubart 52D/56D	DMU P400/P500	DMU W500
---------	----------	---------------	---------------------	---------------------	-----------------------------------	-------------------	-------------------------------	--------------------------	---------------	----------

ANTRIEBSROLLEN SATZ (2R) – SATZ MIT 1 ROLLE Ø 37 MM

Massivdrahtelektroden:

Antriebsrollen 0,6-0,9 Ø 37 mm	KP14016-0,8	•	•			•	•		•	•
Antriebsrollen V0,8-1,0 Ø 37 mm	KP14016-1,0	•	•			•	•		•	•
Antriebsrollen V1,0-1,2 Ø 37 mm	KP14016-1,2	•	•			•	•		•	•

Fülldrahtelektroden:

Antriebsrollen VK0,9-1,1 Ø 37 mm	KP14016-1,1R	•	•			•	•		•	•
Antriebsrollen VK1,2-1,6 Ø 37 mm	KP14016-1-6R	•	•			•	•		•	•

Aluminiumdrähte:

Antriebsrollen U1,0-1,2 Ø 37 mm	KP14016-1,2A	•	•			•	•		•	•
---------------------------------	--------------	---	---	--	--	---	---	--	---	---



ANTRIEBSROLLEN SATZ (4R) – SATZ MIT 2 ROLLEN Ø 37 MM

Massivdrahtelektroden:

Antriebsrollen V0,6-0,8 Ø 37 mm	KP14017-0,8					•	•		•	•
Antriebsrollen V0,8-1,0 Ø 37 mm	KP14017-1,0					•	•		•	•
Antriebsrollen V1,0-1,2 Ø 37 mm	KP14017-1,2					•	•		•	•
Antriebsrollen V1,2-1,4 Ø 37 mm	KP14017-1-4					•	•		•	•
Antriebsrollen V1,3-V1,4 Ø 37 mm 2 Stck	KP14017-V13/V14					•	•		•	•
Antriebsrollen V1,2-1,6 Ø 37 mm	KP14017-1,6					•	•		•	•

Fülldrahtelektroden:

Antriebsrollen VK0,9-1,1 Ø 37 mm	KP14017-1,1R					•	•		•	•
Antriebsrollen VK1,2-1,6 Ø 37 mm	KP14017-1,6R					•	•		•	•
Antriebsrollen VK1,6-2,4 Ø 37 mm	KP14017-2,4R					•	•		•	•

Aluminiumdrähte:

Antriebsrollen U1,0-1,2 Ø 37 mm	KP14017-1,2A					•	•		•	•
Antriebsrollen U1,2-1,6 Ø 37 mm	KP14017-1,6A					•	•		•	•



ANTRIEBSROLLEN SATZ (4R/TWIN) – SATZ MIT 4 ROLLEN Ø 37 MM UND DRAHTFÜHRUNG

Massivdrahtelektroden:

Rollensatz 0,6/0,8VT FI37 4 Stück Grün/Blau	KP14150-V06/08			•	•			•		
Rollensatz 0,8/1,0VT FI37 4 Stück Blau/Rot	KP14150-V08/10			•	•			•		
Rollensatz 0,9/1,1VT FI37 4 Stück	KP14150-V09/11			•	•			•		
Rollensatz 1,0/1,2VT FI37 4 Stück Rot/Orange	KP14150-V10/12			•	•			•		
Rollensatz 1,2/1,6VT FI37 4 Stück Orange/Gelb	KP14150-V12/16			•	•			•		
Rollensatz 1,4/2,0VT FI37 4 Stück	KP14150-V14/20			•	•			•		
Rollensatz 1,6/2,4VT FI37 4 Stück Gelb/Grau	KP14150-V16/24			•	•			•		

Fülldrahtelektroden:

Rollensatz 0,9/1,1RT FI37 4 Stück	KP14150-V09/11R			•	•			•		
Rollensatz 1,0/1,2RT FI37 4 Stück -/Orange	KP14150-V10/12R			•	•			•		
Rollensatz 1,2/1,6RT FI37 4 Stück Orange/Gelb	KP14150-V12/16R			•	•			•		
Rollensatz 1,4/2,0RT FI37 4 Stück	KP14150-V14/20R			•	•			•		
Rollensatz 1,6/2,4RT FI37 4 Stück Gelb/Grau	KP14150-V16/24R			•	•			•		

Aluminiumdrähte:

Rollensatz 0,6/0,8AT FI37 4 Stück Grün/Blau	KP14150-U06/08A			•	•			•		
Rollensatz 0,8/1,0AT FI37 4 Stück Blau/Rot	KP14150-U08/10A			•	•			•		
Rollensatz 1,0/1,2AT FI37 4 Stück Rot/Orange	KP14150-U10/12A			•	•			•		
Rollensatz 1,2/1,6AT FI37 4 Stück Orange/Gelb	KP14150-U12/16A			•	•			•		
Rollensatz 1,6/2,4AT FI37 4 Stück Gelb/Grau	KP14150-U16/24A			•	•			•		



Produkt	Art.-Nr.	CITOSTEP 355C	CITOMIG 185MP/210MP	CITOSTEEL 250C/320C	CITOSTEEL 250C/320C/380C/450C PRO	CITOPULS III 320C	Drahtvorschubart WF 24/WF 24S	Drahtvorschubart 52D/56D	DMU P400/P500	DMU W500
---------	----------	---------------	---------------------	---------------------	-----------------------------------	-------------------	-------------------------------	--------------------------	---------------	----------

ANTRIEBSROLLEN SATZ (2R) – SATZ MIT 1 ROLLE Ø 37 MM

Massivdrahtelektroden:

Antriebsrollen D37 SW 0,6-0,8 mm	W000305125	•	•				•	•		•	•
Antriebsrollen D37 SW 0,8-1,0 mm	W000267598	•	•				•	•		•	•
Antriebsrollen D37 SW 1,0-1,2 mm	W000267599	•	•				•	•		•	•
Antriebsrollen D37 SW 1,2-1,6 mm	W000305126										

Fülldrahtelektroden:

Antriebsrollen D37 CW 0,9-1,2 mm	W000277010	•					•	•		•	•
Antriebsrollen D37 CW 1,2-1,6 mm	W000266330	•					•	•		•	•
Antriebsrollen D37 CW 1,4-1,6 mm	W000277011	•					•	•		•	•

Aluminiumdrähte:

Rollensatz 1,0-1,2 mm	W000277622						•			•	•
Rollensatz 1,2-1,6 mm	W000277623						•			•	•





MIG/MAG BRENNER

LINGGUN® PROMIG™

Premium MIG/MAG Schweißbrenner. Doppelte Garantie. Getestet, bewährt und zuverlässig.

Top-Merkmale

- Robust und hitzebeständig
- Verschleißteile mit langer Standzeit (bis zu 70% mehr verschweisster Draht pro Kontaktdüse)
- Spezielle, hochwertige Drahtleiter, für gleichmäßigen Drahtvorschub
- Vereinfachte Nutzung und Bewirtschaftung der Verschleißteile zur Verringerung der Ausfallzeiten
- Modell 230T mit drehbarem Brennerhals
- Geschraubte Düse
- Große Modellauswahl
- Erweiterte Garantie (doppelt so lang, wie im Branchendurchschnitt)
- Schweißfertige Lieferung: mit Kontaktspitze mit verlängerter Lebensdauer und Leiter
- Gemeinsame Verschleißteile mit der vorherigen PROMIG-Serie
- Erfüllt die Norm EN 60974-7



Glasfaserverstärkte Nylonisolierung des Brennerhalses

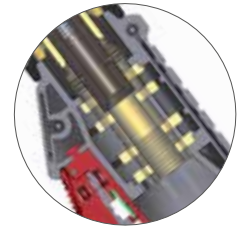

Spezielle Griffkonstruktion mit Lufttaschen, die den Griff vor Hitze schützen und die Standzeit des Brenners verlängern

Wassergekühlter Brennerhals

Solider Schalter, unter rauen Bedingungen getestet

Stabiler Griff, zwei Größen



Monoblockdüse: doppelte Düsensitzisolation mit Glasgewebe und PTFE

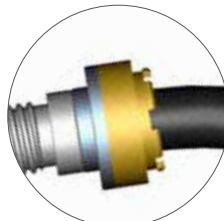

Zusätzlicher Verstärkungsring zum Schutz des Brennerhalses vor mechanischer Beschädigung



Spezielle Drahtförderschläuche aus härtesten Materialien: steifere Schläuche, weniger Reibung, längere Standzeit.



Äußerst robuste Kabel, ausgelegt für 1 Million Biegungen



Ergonomischer, leicht drehbarer Griff

Brenner-Auswahl

Berechnung unter CO₂

- Luftgekühlt
- Wassergekühlt

Serie	Größe	ED	160A	180A	200A	230A	250A	270A	330A	350A	420A	500A
LG PROMIG	230T	60%	[Red bar]									
	270		[Red bar]									
	300		[Red bar]									
	400	100%	[Red bar]									
	330W		[Blue bar]									
	400W		[Blue bar]									
	500W		[Blue bar]									

MIG/MAG-BRENNER



LUFTGEKÜHLTE MODELLE



		LG PROMIG 230T	LG PROMIG 270	LG PROMIG 300	LG PROMIG 400
Einschaltdauer	CO ₂	230 A @ 60%	270 A @ 60%	300 A @ 60%	400 A @ 60%
	M21	200 A @ 60%	240 A @ 60%	270 A @ 60%	370 A @ 60%
Drahtdurchmesser		0,8-1,0 mm	0,8-1,0 mm	1,0-1,2 mm	1,0-1,6 mm
Originalausstattung	Kontaktspitze	0,8 mm Stahl	1,0 mm Stahl	1,2 mm Stahl	1,2 mm Stahl
	Düse	Ø 12 mm	Ø 14 mm	Ø 16 mm	Ø 16 mm
Größe des Griffs, sonstige Merkmale		Klein, Drehbarer Brennerhals für bequemes Schweißen an schwer zugänglichen Stellen	Klein	Groß	Groß
Typische Anwendung		Dünnbleche, Automobilindustrie, Zwangslagen	Dünnbleche, Leichtindustrie, Metallbau	Kessel- und Behälterbau, Stahlbau	Dicke Bleche, Schweißen unter hoher Beanspruchung, wenn keine Wasserkühlung möglich ist
Art.-Nr.					
	3 m	W000275408-2	W000345060-2	W000345066-2	W000345072-2
	4 m	W000275419-2	W000345061-2	W000345067-2	W000345073-2
	5 m	W000275420-2	W000345062-2	W000345068-2	W000345074-2



WASSERGEKÜHLTE MODELLE



		LG PROMIG 330W	LG PROMIG 400W	LG PROMIG 500W
Einschaltdauer	CO ₂	330 A @ 100%	400 A @ 100%	500 A @ 100%
	M21	300 A @ 100%	370 A @ 100%	450 A @ 100%
Drahtdurchmesser		0,8-1,0 mm	1,0-1,2 mm	1,0-1,6 mm
Originalausstattung	Kontaktspitze	1,0 mm Stahl	1,2 mm Stahl	1,2 mm Stahl
	Düse	Ø 14 mm	Ø 16 mm	Ø 16 mm
Größe des Griffs		Klein	Klein	Groß
Typische Anwendung		Anwendungen mit hoher Präzision und Intensität	Intensive Anwendungen wie Kesselbau, Stahlbau, mechanisches Schweißen	Dicke Bleche, Schweißen unter hoher Beanspruchung
Art.-Nr.				
	3 m	W000345063-2	W000345069-2	W000345075-2
	4 m	W000345064-2	W000345070-2	W000345076-2
	5 m	W000345065-2	W000345071-2	W000345077-2

LINGUN® PROMIG™ 230T

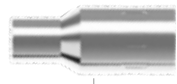

Düse

D12	W000345408
D14	W000345409



Kontaktspitze

Ø mm	
0,8	W000345574
1,0	W000345575
1,2	W000345577

M 6 x 32
Stahl



Diffusor

W000345335



Drahtleiter

Ø mm	3 m	4 m	5 m
LGP 230T Stahl (Stahlleiter)	0,8	W100000273 (blau)	W100000274 (blau)
	1,0	W100000276 (rot)	W100000277 (rot)
	1,2		W100000278 (rot)

LINGUN® PROMIG™ 270 / 330W



Düse*

D12	W000345410
D14	W000345411



Kontaktspitze

Ø mm	
0,8	W000345574
1,0	W000345575
1,2	W000345577

M 6 x 32
Stahl

Ø mm	
1,0	W000345576
1,2	W000345578

Aluminium



Diffusor

W000345335



Stahl- oder PTFE-Leiter

Ø mm	3 m	4 m	5 m	
LGP 270 / 330W	Stahl (Stahlleiter)	0,8	W100000273 (blau)	W100000274 (blau)
		1,0	W100000276 (rot)	W100000277 (rot)
		1,2		W100000278 (rot)
	Aluminium (PTFE-Leiter)	1,0	W100000279 (schwarz)	W100000280 (schwarz)
		1,2		W100000281 (schwarz)

* Düsen mit Verjüngung W000345408 (D12) und W000345409 (D14) können ebenfalls verwendet werden.

Optional: anpassbare lange Spitze

1	Spezielle Kontaktspitzenhalterung	W000345334	KONTAKTSPITZENHALTER D4,8
2	Spannhülse	W000345329	SPANNHÜLSE D4,8
3	Spezielle Kontaktspitze	W000345555	KONTAKTSPITZE D4,8X50 0,8ST CUAG
		W000345556	KONTAKTSPITZE D4,8X50 1,0ST CUAG
4	Düsen	Bitte Standarddüsen verwenden für LGP 270 und 330W	

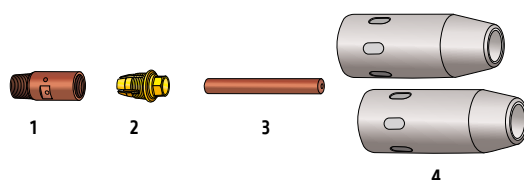

Rote Artikel-Nr.: Standardausrüstung des Brenners bei Lieferung.

LINGUN® PROMIG™ 300 / 400W

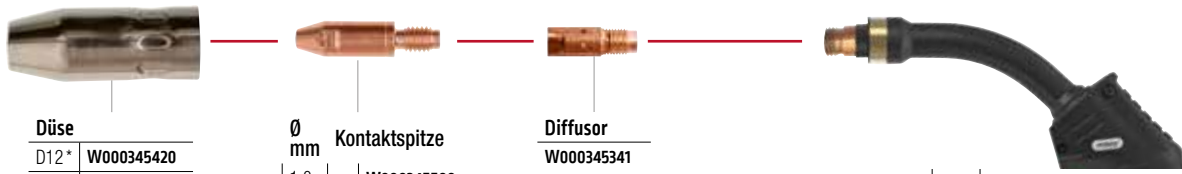

Düse	
D12*	W000345420
D14	W000345421
D16	W000345422

Ø mm	Kontaktspitze	
	Stahl	Aluminium
M 8 x 32	1,0	W000345580
	1,2	W000345582
	1,4	W000345584
	1,6	W000345585
M 8 x 32	1,0	W000345581
	1,2	W000345583

Diffusor	
	W000345341

LGP 300 / 400W	Ø mm	Stahl- oder PTFE-Leiter		
		3 m	4 m	5 m
Stahl (Stahlleiter)	1,0	W100000282 (rot)	W100000283 (rot)	W100000284 (rot)
	1,2			
	1,4	W100000285 (gelb)	W100000286 (gelb)	W100000287 (gelb)
Aluminium (PTFE-Leiter)	1,0	W100000288 (schwarz)	W100000289 (schwarz)	W100000290 (schwarz)
	1,2			

Optional: anpassbare lange Spitze

1	Spezielle Kontaktspitzenhalterung	W000345340	SPANNHÜLSE CT D6,3 CU
2	Spannhülse	W000345331	KONTAKTDÜSE D6,3X55 1,0ST CUCRZR
3	Spezielle Kontaktspitze	W000345561	KONTAKTDÜSE D6,3X55 1,2ST CUCRZR
		W000345563	KONTAKTDÜSE D6,3X55 1,6ST CUCRZR
		W000345566	KONTAKTDÜSE D6,3X55 1,2AL CU
		W000345564	C TIP D6,3X55 1,2AL CU
4	Düsen	Bitte Standarddüsen verwenden für LGP 300 und 400W	

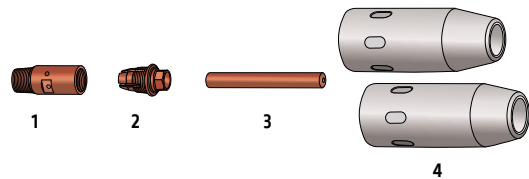

* Schmale Düse W000345420 (D12) kann nur mit spezieller Kontaktdüsenhalterung verwendet werden: W000345342

LINGUN® PROMIG™ 400 / 500W

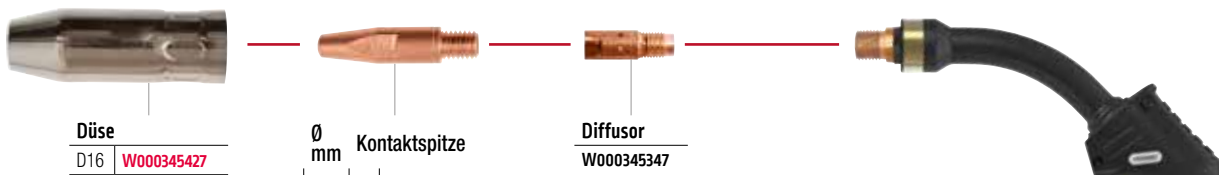

Düse	
D16	W000345427
D19	W000345428

Ø mm	Kontaktspitze	
	Stahl	Aluminium
M 8 x 43,5	0,8	W000345586
	1,0	W000345587
	1,2	W000345589
	1,4	W000345591
	1,6	W000345592
M 8 x 43,5	1,0	W000345588
	1,2	W000345590
	1,6	W000345593

Diffusor	
	W000345347

LGP 400 / 500W	Ø mm	Stahl- oder PTFE-Leiter		
		3 m	4 m	5 m
Stahl (Stahlleiter)	1,0	W100000282 (rot)	W100000283 (rot)	W100000284 (rot)
	1,2			
	1,4	W100000285 (gelb)	W100000286 (gelb)	W100000287 (gelb)
	1,6			
Aluminium (PTFE-Leiter)	1,0	W100000288 (schwarz)	W100000289 (schwarz)	W100000290 (schwarz)
	1,2			
	1,6	W100000291 (schwarz)	W100000292 (schwarz)	W100000293 (schwarz)

Optional: anpassbare lange Spitze

1	Spezielle Kontaktspitzenhalterung	W000345346	KONTAKTDÜSENHALTER Ø 6,3
2	Spannhülse	W000345331	SPANNHÜLSE CT D6,3 CU
3	Spezielle Kontaktspitze	W000345561	KONTAKTDÜSE D6,3X55 1,0ST CUCRZR
		W000345563	KONTAKTDÜSE D6,3X55 1,2ST CUCRZR
		W000345566	KONTAKTDÜSE D6,3X55 1,6ST CUCRZR
		W000345564	KONTAKTDÜSE D6,3X55 1,2AL CU
4	Düsen	Bitte Standarddüsen verwenden für LGP 400 und 500W	

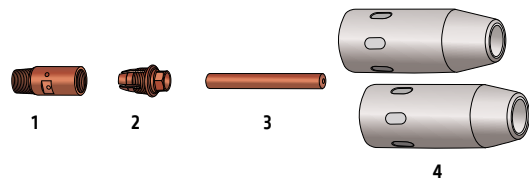

Rote Artikel-Nr.: Standardaustattung des Brenners bei Lieferung.

LEISTUNG
GROSSGESCHRIEBEN

GETESTET,
BEWÄHRT UND
ZUVERLÄSSIG



DOPPELTE
GARANTIE

LINGGUN® PROMIG™

PREMIUM MIG/MAG SCHWEISSBRENNER

- Zuverlässige und robuste Brenner für perfektes Schweißen
- Hohe Widerstandsfähigkeit gegen mechanische Beschädigungen und hohe Temperaturen
- Ausgezeichnete Drahtförderung
- Perfekte Ergänzung zu den Schweißgeräten von Lincoln Electric
- Wesentliche Einsparungen durch Verschleißteile mit langer Standzeit



**Mechanische
Beständigkeit**



**Beständigkeit gegen
Überhitzung**



**Geringere
Ausfallzeit**



**Robustes
Schlauchpaket**

LGS2 BRENNER

Einfach und zuverlässig - dieses Sortiment ist an die gängigsten Anwendungen angepasst.

Erfüllt

EN 60974-7



Verschleißteile kompatibel mit den gängigen Standards in Europa.



Extraflexibles Kabel.



Extra lange hintere Kabelhalterung für einen gleichmäßigen Drahtvorschub.

Ergonomischer, leicht drehbarer Griff.

MODELL	LUFTKÜHLUNG				WASSERKÜHLUNG
	LGS2-150G	LGS2-250G	LGS2-240G	LGS2-360G	LGS2-505W
Einschaltdauer (CO ₂ Schutzgas)	180 A @ 60%	230 A @ 60%	250 A @ 60%	330 A @ 60%	500 A @ 100%
Anwendungen	1	2	2	3	4
Drahtdurchmesser	bis 1,0 mm	bis 1,2 mm	bis 1,2 mm	bis 1,6 mm	bis 2,4 mm
Originalausstattung	Kontaktspitze	0,8 mm	1,0 mm	1,0 mm	1,2 mm
	Konische Düse	12 mm	15 mm	12,5 mm	16 mm

- 1 Dünobleche, Automobilindustrie
- 2 Dünobleche, Leichtbau
- 3 Behälterbau, Stahlkonstruktionen
- 4 Starke Beanspruchung, hohe Produktivität

Art.-Nr.					
3 m	W10429-15-3M	W10429-25-3M	W10429-24-3M	W10429-36-3M	W10429-505-3M
4 m	W10429-15-4M	W10429-25-4M	W10429-24-4M	W10429-36-4M	W10429-505-4M
5 m	W10429-15-5M	W10429-25-5M	W10429-24-5M	W10429-36-5M	W10429-505-5M

Brenner-Auswahl

Berechnung unter CO₂

- Luftgekühlt
- Wassergekühlt

Serie	Größe	ED	160A	180A	200A	230A	250A	270A	330A	350A	420A	500A
LGS2	150G	60%										
	250G											
	240G											
	360G											
	505W	100%										

LGS2 150G

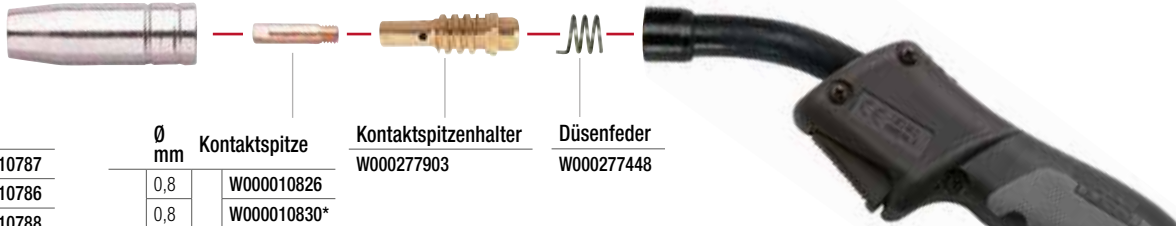

Düse		Ø mm	Kontaktspitze	Kontaktspitzenhalter W000277903	Düsenfeder W000277448
Kon. D10	W000010787				
Kon. D12,5	W000010786	0,8	W000010826		
Zyl. D16	W000010788	0,8	W000010830*		
Innershield	WP10468	0,9	WP10441-09		
		1,0	W000010827		
		1,0	W000010831*		
		1,2	W000010828		
		1,2	W000010832*		
		1,2	W000010832*		
		Aluminium	0,8	WP10441-08A	
			1,0	W000010850	
			1,2	W000010851	

LGS2 150G	Ø mm	Stahl- oder PTFE-Leiter		
		3 m	4 m	5 m
Stahl (Stahlleiter)	0,6	W000010730 (blau)	W000010731 (blau)	W000010732 (blau)
	0,8	W000010733 (rot)	W000010734 (rot)	W000010735 (rot)
	0,9			
	1,0			

LGS2 250G

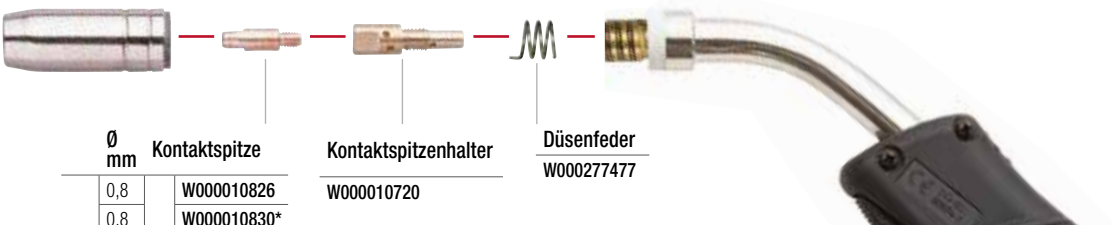

Düse		Ø mm	Kontaktspitze	Kontaktspitzenhalter W000010720	Düsenfeder W000277477
Kon. D11	W000010791				
Kon. D15	W000010790	0,8	W000010826		
Zyl. D20	W000010792	0,8	W000010830*		
		0,9	WP10441-09		
		1,0	W000010827		
		1,0	W000010831*		
		1,2	W000010828		
		1,2	W000010832*		
		Aluminium	0,8	WP10441-08A	
			1,0	W000010850	
			1,2	W000010851	

LGS2 250G	Ø mm	Stahl- oder PTFE-Leiter			PTFE-Leiter mit Kupferspirale		
		3 m	4 m	5 m	3 m	4 m	5 m
Stahl (Stahlleiter)	0,8	W000010730 (blau)	W000010731 (blau)	W000010732 (blau)			
	0,9						
	1,0	W000010733 (rot)	W000010734 (rot)	W000010735 (rot)			
	1,2						
Aluminium (PTFE-Leiter)	0,8	WP10422-3M (blau)	WP10422-4M (blau)	WP10422-5M (blau)			
	1,0	W000010736 (rot)	W000010737 (rot)	W000010738 (rot)	WP10419-3M (rot)	WP10419-4M (rot)	WP10419-5M (rot)
	1,0						
	1,2						

LGS2 240G

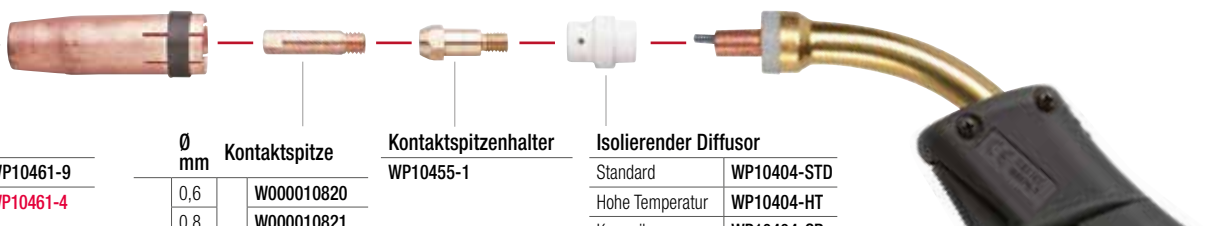

Düse		Ø mm	Kontaktspitze	Kontaktspitzenhalter WP10455-1	Isolierender Diffusor	
Kon. D10	WP10461-9				Standard	WP10404-STD
Kon. D12,5	WP10461-4	0,6	W000010820		Hohe Temperatur	WP10404-HT
		0,8	W000010821		Keramik	WP10404-CR
Stahl		0,8	W000010824*			
		0,9	WP10440-09			
		1,0	W000010822			
		1,0	W000010825			
		1,2	WP10440-12			
		1,2	WP10440-12C*			
		Aluminium	0,8	WP10440-08A		
			1,0	WP10440-10A		
			1,2	WP10440-12A		

LGS2 240G	Ø mm	Stahl- oder PTFE-Leiter			PTFE-Leiter mit Kupferspirale		
		3 m	4 m	5 m	3 m	4 m	5 m
Stahl (Stahlleiter)	0,6	W000010730 (blau)	W000010731 (blau)	W000010732 (blau)			
	0,8						
	0,9	W000010733 (rot)	W000010734 (rot)	W000010735 (rot)			
	1,0						
Aluminium (PTFE-Leiter)	0,8	WP10422-3M (blau)	WP10422-4M (blau)	WP10422-5M (blau)			
	1,0	W000010736 (rot)	W000010737 (rot)	W000010738 (rot)	WP10419-3M (rot)	WP10419-4M (rot)	WP10419-5M (rot)
	1,0						
	1,2						

Rote Artikel-Nr.: Standardaustattung des Brenners bei Lieferung. * CuCrZr-Kontaktspitzen

LGS2 360G

Kontaktspitzenhalter
W000010722
(M8)

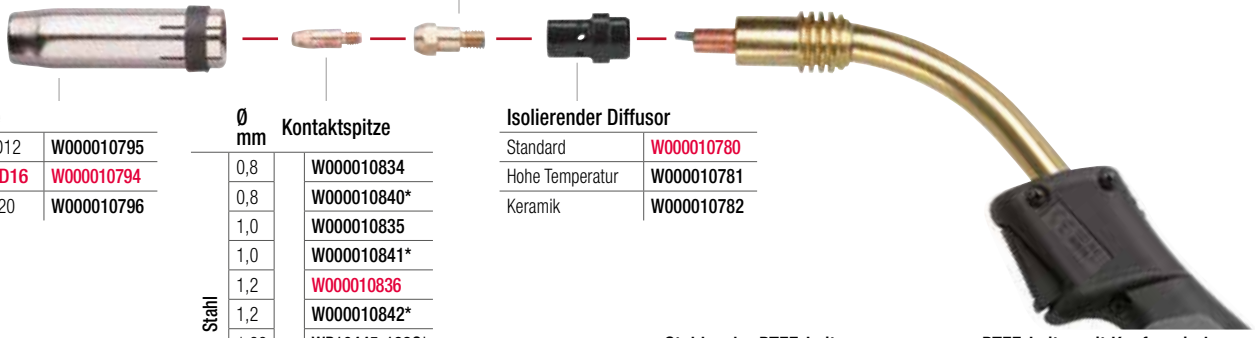

Düse

Kon. D12	W000010795
Kon. D16	W000010794
Zyl. D20	W000010796

Ø mm Kontaktspitze

Ø mm	Kontaktspitze
0,8	W000010834
0,8	W000010840*
1,0	W000010835
1,0	W000010841*
1,2	W000010836
1,2	W000010842*
1,32	WP10445-132C*
1,4	W000262703
1,4	W000262704*
1,6	W000010837
1,6	W000010843*
0,8	WP10445-08A
1,0	W000010853
1,2	W000010854
1,6	W000010855

Isolierender Diffusor

Standard	W000010780
Hohe Temperatur	W000010781
Keramik	W000010782

	Ø mm	Stahl- oder PTFE-Leiter			PTFE-Leiter mit Kupferspirale			
		3 m	4 m	5 m	3 m	4 m	5 m	
LGS2 360G	Stahl (Stahlleiter)	0,8	W000010730 (blau)	W000010731 (blau)	W000010732 (blau)			
		1,0	W000010733 (rot)	W000010734 (rot)	W000010735 (rot)			
		1,2						
	Aluminium (PTFE-Leiter)	1,4	W000010867 (gelb)	W000010868 (gelb)	W000010869 (gelb)			
		1,6						
		0,8	WP10422-3M (blau)	WP10422-4M (blau)	WP10422-5M (blau)			
	1,0	W000010736 (rot)	W000010737 (rot)	W000010738 (rot)	WP10419-3M (rot)	WP10419-4M (rot)	WP10419-5M (rot)	
	1,2							
	1,6	W000010745 (gelb)	W000010746 (gelb)	W000010747 (gelb)				

LGS2 505W

Isolierender Diffusor

Standard	W000010783
Hohe Temperatur	W000010784
Keramik	W000010785

Isolierscheibe

WP10450-L77

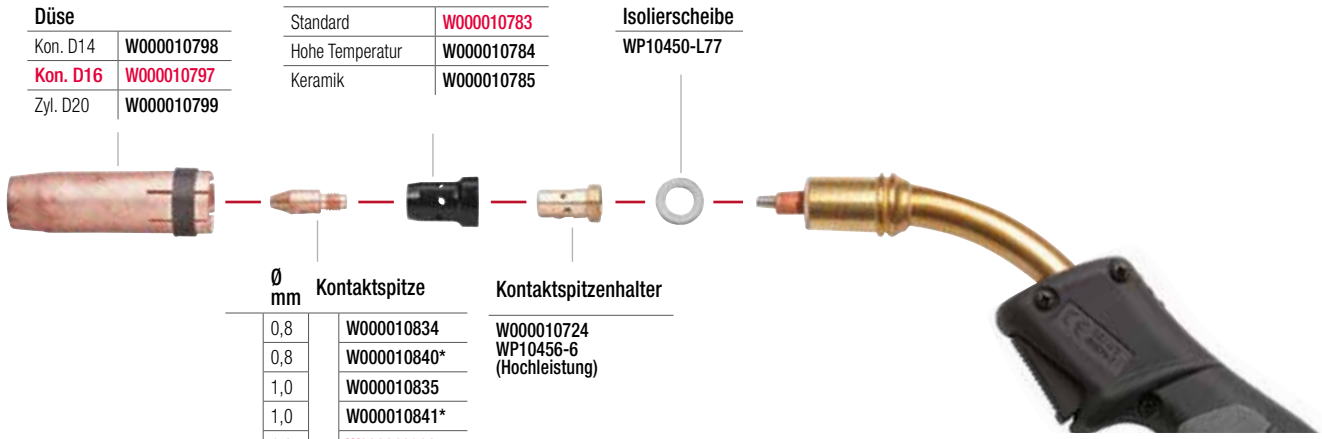

Düse

Kon. D14	W000010798
Kon. D16	W000010797
Zyl. D20	W000010799

Ø mm Kontaktspitze

Ø mm	Kontaktspitze
0,8	W000010834
0,8	W000010840*
1,0	W000010835
1,0	W000010841*
1,2	W000010836
1,2	W000010842*
1,32	WP10445-132C*
1,4	W000262703
1,4	W000262704*
1,6	W000010837
1,6	W000010843*
0,8	WP10445-08A
1,0	W000010853
1,2	W000010854
1,6	W000010855

Kontaktspitzenhalter

W000010724
WP10456-6
(Hochleistung)

	Ø mm	Stahl- oder PTFE-Leiter			PTFE-Leiter mit Kupferspirale			
		3 m	4 m	5 m	3 m	4 m	5 m	
LGS2 505W	Stahl (Stahlleiter)	0,8	W000010730 (blau)	W000010731 (blau)	W000010732 (blau)			
		1,0	WP10410-3M (unbeschichtet)	WP10410-4M (unbeschichtet)	WP10410-5M (unbeschichtet)			
		1,2						
	Aluminium (PTFE-Leiter)	1,4	WP10411-3M (unbeschichtet)	W000010740 (unbeschichtet)	W000010741 (unbeschichtet)			
		1,6						
		0,8	WP10422-3M (blau)	WP10422-4M (blau)	WP10422-5M (blau)			
	1,0	W000010736 (rot)	W000010737 (rot)	W000010738 (rot)	WP10419-3M (rot)	WP10419-4M (rot)	WP10419-5M (rot)	
	1,2							
	1,6	W000010745 (gelb)	W000010746 (gelb)	W000010747 (gelb)				



WIG-BRENNER

PROTIG NG S & III S

Premium WIG-Brenner für Instandhaltung, leichte und mittlere Fertigungsanforderungen, Stahlbau, Automobilindustrie

Alle Brenner werden einsatzbereit ausgeliefert, weitere Informationen finden Sie in der Standardanschluss-Tabelle.

Vorteile:

- Zwei Griffvarianten: EB und RL
- Verschleißteile mit langer Standzeit
- Verbesserte Robustheit
- Hochflexible Kabel, anwenderfreundlich und beständig gegen Spritzer
- Zwei Längen: 2 m und 4 m.
- Der Klingenauslöser kann rund um den Griff ausgerichtet werden (nur für PROTIG III S)
- Robuster Metallauslöser (nur für PROTIG III S)
- Neoprenhülle mit guter Manövrierfähigkeit.
- 1 Artikelnummer: Standardmäßig mit C5B-Verbindung, Bananenstecker wird mitgeliefert.

PROTIG III S

Der runde Griff mit Klingenauslöser (RL).



PROTIG NG S

Der ergonomische Griff mit Taste (EB).



Luftgekühlt										
MODELL		PROTIG 10		PROTIG 20		PROTIG 30		PROTIG 40		
Einschaltdauer 35 %		125 A		150 A		200 A		250 A		
Einschaltdauer 60 %		80 A		100 A		130 A		200 A		
Standardmäßig	Brennerkappe		Lang							
	Düse		Ø 9,6 mm				Ø 12 mm			
	Elektrode		Ø 16 mm		Ø 2,0 mm		Ø 2,4 mm			
Länge		5 m	8 m	5 m	8 m	5 m	8 m	5 m	8 m	
PROTIG III S	Anschluss	C5B/S	W000382715-2	W000382716-2	W000382717-2	W000382718-2	W000382719-2	W000382720-2	W000382721-2	W000382722-2
PROTIG NG S			W000278394-2	W000278395-2	W000278396-2	W000278397-2	W000278398-2	W000278399-2	W000278400-2	W000278401-2

Wassergekühlt									
MODELL		PROTIG 10W		PROTIG 35W		PROTIG 40W			
Einschaltdauer 100 %		220 A		350 A		450 A			
Standardmäßig	Brennerkappe		Lang						
	Düse		Ø 12,8 mm		Ø 15 mm		Ø 14 mm		
	Elektrode		Ø 2,4 mm		Ø 4,0 mm		Ø 4,8 mm		
Länge		5 m	8 m	5 m	8 m	5 m	8 m		
PROTIG III S	Anschluss	C5B/S	W000382723-2	W000382724-2	W000382725-2	W000382726-2	W000382727-2	-	
PROTIG NG S			W000278402-2	W000278403-2	W000278404-2	W000278405-2	W000278406-2	W000278407-2	

PROTIG NG S - OPTIONEN

Einstellbare Kopfteile

Als Option stehen einstellbare Brennergehäuse zur Verfügung, die das Schweißen an schwer erreichbaren Stellen mit einer Auswahl von 2 Kopfteilen – einem kleinen und einem großen –, die an luft- oder wassergekühlten Gehäusen angebracht werden, einfacher machen.



Stellen Sie den vollständigen Brenner aus Gehäuse und Kopfteil zusammen:

- Luftgekühltes Gehäuse, gebogen (10/20)
- Wassergekühltes Gehäuse, gebogen (10W)
- Kopfteil PROTIG NG 10/10W
- Kopfteil PROTIG NG 20

W000279381
W000279382
W000279383
W000279384

Modulares System

Alle EB-Brenner werden standardmäßig mit einem Ein-Tasten-Modul ausgeliefert. Andere Formate von Steuermodulen können bestellt werden.

Ausführung mit einer Taste



Weitere Schaltermodule



Horizontales Potentiometer

Vertikales Potentiometer

3 Tasten-Modul

Klinge

W000279370
(4,7 kΩ)
WP10529-3
(10 kΩ)





W000279246
(4,7 kΩ)
WP10529-4
(10 kΩ)

WP10529-2

W000279245

⚠ Zusätzlich zu den Tastenmodulen werden Steckerkits benötigt; siehe folgende Tabelle

Auswahl des Moduls und Stecker-Kits für Protig NG S

Tastenmodule		 oder 
Art.-Nr.	WP10529-2	WP10529-4 (10 kΩ) WP10529-3 (10 kΩ)
Stecker-Kit	<ul style="list-style-type: none"> • Kein Stecker-Kit erforderlich • Brenner wird über den C5B-Stecker (5-polig) an das Gerät angeschlossen 	 WP10529-9
Kompatibel mit	<ul style="list-style-type: none"> • INVERTEC 220/300/400 TPX • ASPECT 200 	<ul style="list-style-type: none"> • Alle Lincoln-Geräte mit Pedalsteuerung

Die oben genannten Module funktionieren nur mit den Brennern PROTIG NG S (EB-Griff).

Stecker und Adapter

Stecker

Maschinenanschlüsse in neuem Design - kompakt und vollständig geschützt, für höchste Haltbarkeit und Qualität. Alle Schläuche aus Gummi mit Gewebe-Ummantelung für anspruchsvolle Anwendungen.

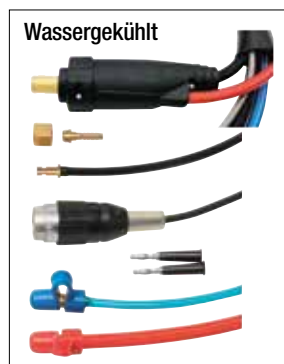

Adapter

Für alte Brenner mit zentralem Gasanschluss, die an Stromquellen mit separatem Gasanschluss angeschlossen werden sollen, verwenden Sie **W000306140**.

Für Brenner mit separatem Gasanschluss, die an Stromquellen mit zentralem Gasanschluss angeschlossen werden sollen, verwenden Sie **W000306141**.

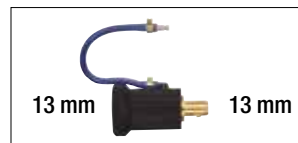

DINSE 9 bis 13 mm **W000306139**



DINSE 13 bis 9 mm **038055011**



9 mm 13 mm



13 mm 9 mm

PROTIG 10 / 10W

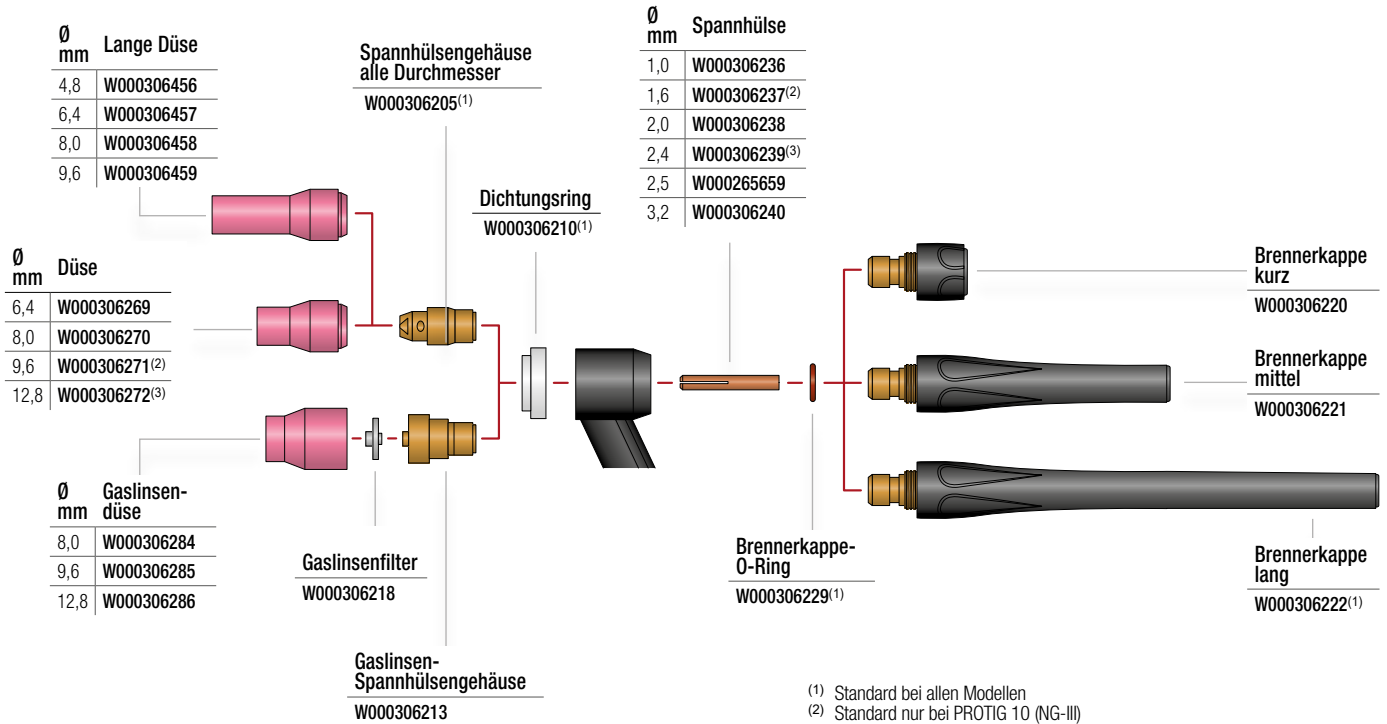

Gaslinse zum Schweißen bei schwierigem Zugang.

Das Gaslinsen-Spannhülsegehäuse wird mit Filter und Dichtungsring geliefert. Ring und Filter werden einzeln geliefert.

Düsen: Wahl des Durchmessers

Schweißstrom (A)	70	90	120	200
Durchmesser (mm)	6	8	10	12

PROTIG 20

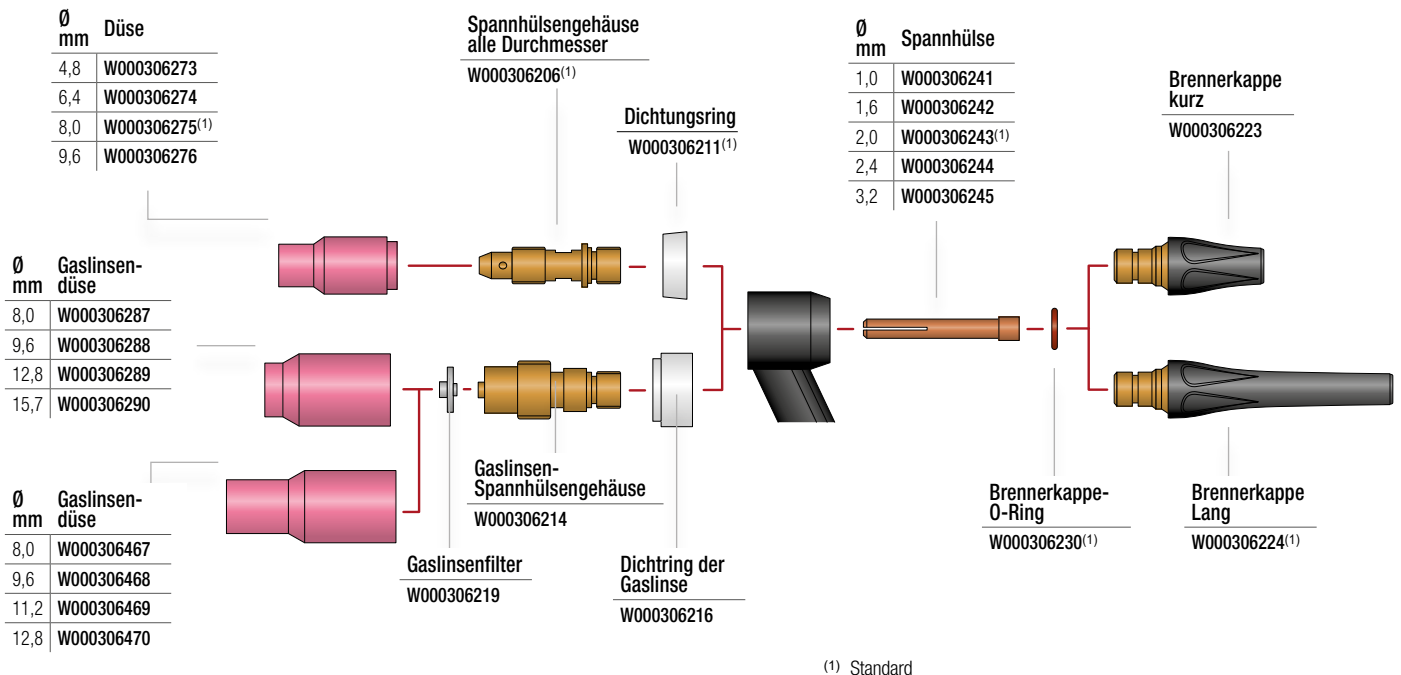

Gaslinse zum Schweißen bei schwierigem Zugang.

Das Gaslinsen-Spannhülsegehäuse wird mit Filter und Dichtungsring geliefert. Ring und Filter werden einzeln geliefert.

Düsen: Wahl des Durchmessers

Schweißstrom (A)	70	90	120	200	350
Durchmesser (mm)	6	8	10	12	15

PROTIG 30

Ø mm	Düse
6,4	W000306277
8,0	W000306278
9,6	W000306279
12,8	W000306280 ⁽¹⁾
15,7	W000306281
Ø Gaslinsen- düse	
6,4	W000306462
8,0	W000306463
9,6	W000306464
11,2	W000306465
Ø Gaslinsen- düse	
8,0	W000306287
9,6	W000306288
12,8	W000306289
15,7	W000306290
Ø Gaslinse lange Düse	
8,0	W000306467
9,6	W000306468
11,2	W000306469
12,8	W000306470

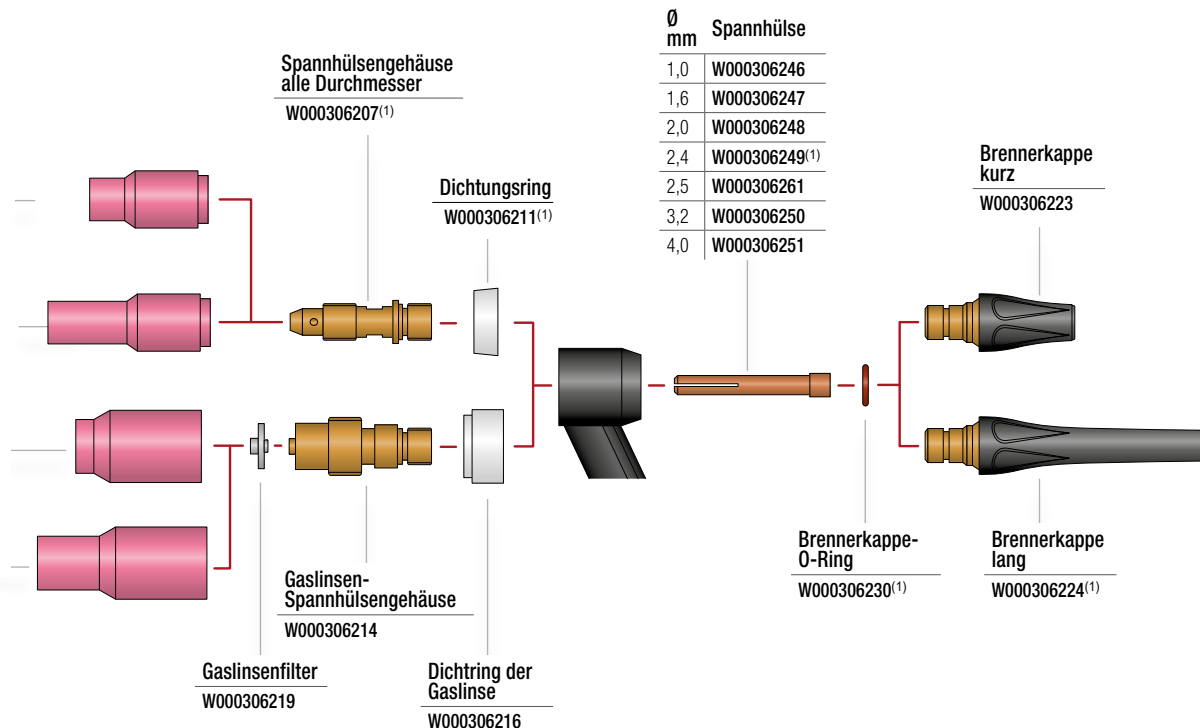

Ø mm	Spannhülse
1,0	W000306246
1,6	W000306247
2,0	W000306248
2,4	W000306249 ⁽¹⁾
2,5	W000306261
3,2	W000306250
4,0	W000306251

⁽¹⁾ Standard

Gaslinse zum Schweißen bei schwierigem Zugang.

Das Gaslinsen-Spannhülsegehäuse wird mit Filter und Dichtungsring geliefert. Ring und Filter werden einzeln geliefert.

Düsen: Wahl des Durchmessers

Schweißstrom (A)	70	90	120	200	350
Durchmesser (mm)	6	8	10	12	15

PROTIG 35W / 40

Ø mm	Düse
6,4	W000306277
8,0	W000306278
9,6	W000306279
12,8	W000306280 ⁽²⁾
15,7	W000306281 ⁽³⁾
Ø mm	Düse
6,4	W000306462
8,0	W000306463
9,6	W000306464
11,2	W000306465
Ø Gaslinse Düse	
8,0	W000306287
9,6	W000306288
12,8	W000306289
15,7	W000306290
Ø Gaslinse Lange Düse	
8,0	W000306467
9,6	W000306468
11,2	W000306469
12,8	W000306470

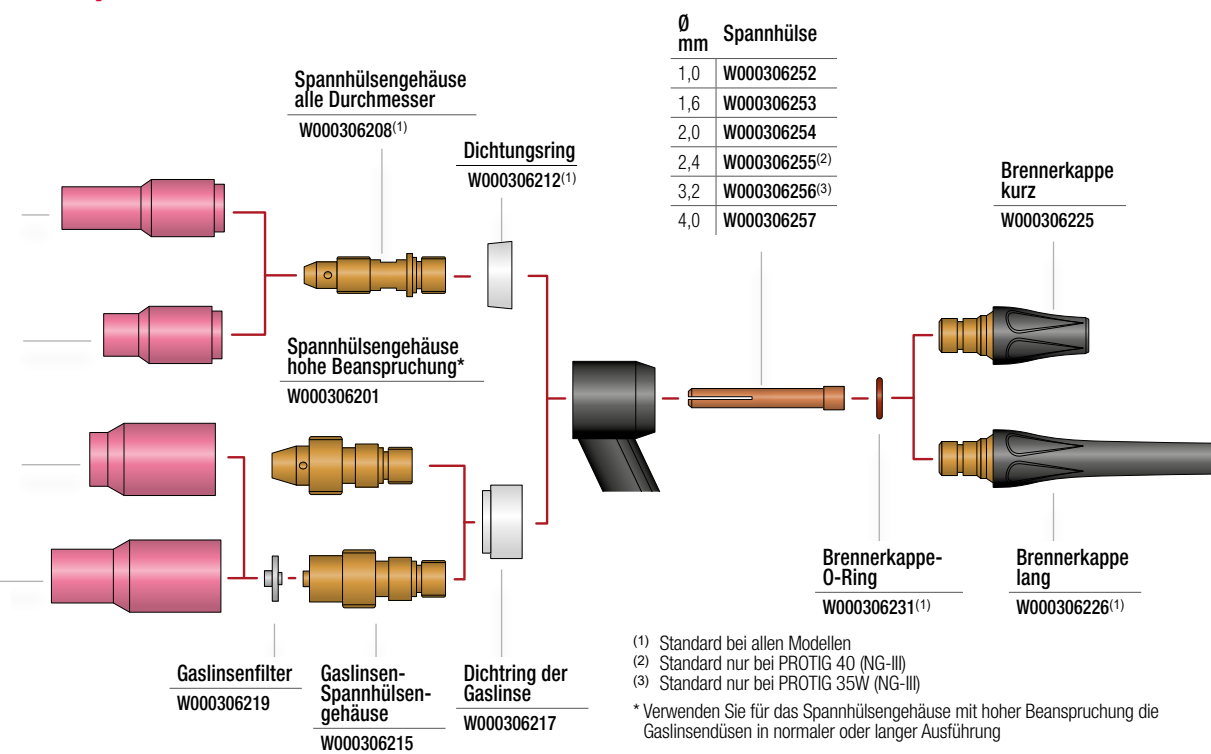

Ø mm	Spannhülse
1,0	W000306252
1,6	W000306253
2,0	W000306254
2,4	W000306255 ⁽²⁾
3,2	W000306256 ⁽³⁾
4,0	W000306257

⁽¹⁾ Standard bei allen Modellen

⁽²⁾ Standard nur bei PROTIG 40 (NG-II)

⁽³⁾ Standard nur bei PROTIG 35W (NG-III)

* Verwenden Sie für das Spannhülsegehäuse mit hoher Beanspruchung die Gaslinsendüsen in normaler oder langer Ausführung

Gaslinse zum Schweißen bei schwierigem Zugang.

Das Gaslinsen-Spannhülsegehäuse wird mit Filter und Dichtungsring geliefert. Ring und Filter werden einzeln geliefert.

Düsen: Wahl des Durchmessers

Schweißstrom (A)	70	90	120	200	350
Durchmesser (mm)	6	8	10	12	15

PROTIG 40W

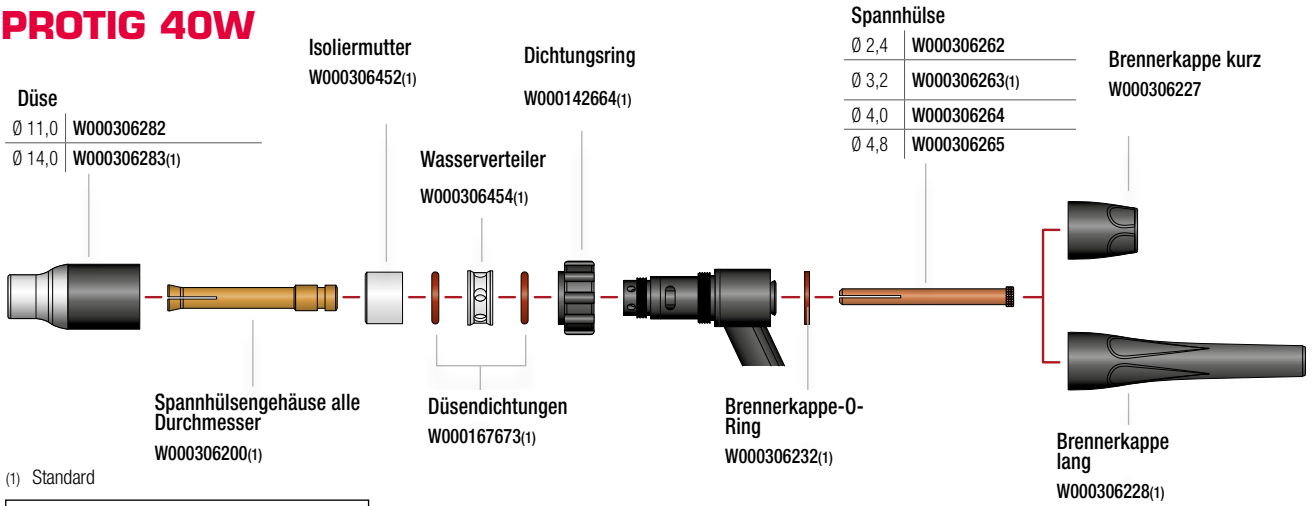

(1) Standard

Düsen: Wahl des Durchmessers

Schweißstrom(A)	200	450
Durchmesser (mm)	11	14

ZUBEHÖR

VERSCHLEISSTEILBOX PROTIG 10 / 10W

W000306441

Brennerkappe kurz M8	
Brennerkappe mittel M8	
Brennerkappe lang M8	
Spannhülsegehäuse Protig 10	
Spannhülsen 10	1,0 mm
	1,6 mm
	2,0 mm
	2,4 mm
	3,2 mm
Standarddüse	6,4 mm
	8,0 mm
	9,6 mm
	12,8 mm

VERSCHLEISSTEILBOX PROTIG 20

W000306442

Brennerkappe kurz M10	
Brennerkappe lang M10	
Spannhülsegehäuse Protig 20	
Spannhülsen 20	1,0 mm
	1,6 mm
	2,0 mm
	2,4 mm
	3,2 mm
Standarddüse	6,4 mm
	8,0 mm
	9,6 mm
	12,8 mm

VERSCHLEISSTEILBOX PROTIG 30

W000306443

Brennerkappe kurz M10	
Brennerkappe lang M10	
Spannhülsegehäuse Protig 30	
Spannhülsen 30	1,0 mm
	1,6 mm
	2,0 mm
	2,4 mm
	3,2 mm
	4,0 mm
	6,4 mm
Standarddüse	8,0 mm
	9,6 mm
	12,8 mm
	15,7 mm

VERSCHLEISSTEILBOX PROTIG 35W / 40

W000306444

Brennerkappe kurz P40	
Brennerkappe lang P40	
Spannhülsegehäuse	
Brennerkappe-0-Ring (x2)	
Spannhülsen 40	1,6 mm
	2,0 mm
	2,4 mm
	3,2 mm
	4,0 mm
	4,8 mm
	6,4 mm
Standarddüse	8,0 mm
	9,6 mm
	12,8 mm
	15,7 mm

VERSCHLEISSTEILBOX PROTIG 40W

W000306445

Brennerkappe kurz P40W	
Brennerkappe lang P40W	
Spannhülsegehäuse	
Brennerkappe-0-Ring (x2)	
Elastischer Ring	
Düsendichtungen (x2)	
Wasserverteiler	
Isoliermutter	
Spannhülsen 40	2,4 mm
	3,2 mm
	4,0 mm
Standarddüse	4,8 mm
	11,0 mm
	14,0 mm



VERSCHLEISSTEILBOX PROTIG
 W000306441
 W000306442
 W000306443
 W000306444
 W000306445



VERLÄNGERUNGSKABEL LUFT
 W000306135 -15M



VERLÄNGERUNGSKABEL WASSER
 W000306136 -15M



ADAPTER
 W000306140
 W000306139
 W000306141
 038055011

WTT2-BRENNER

Einfach und zuverlässig – dieses Sortiment ist an die gängigsten Anwendungen angepasst.



Extra flexibles Hochleistungskabel.



Leicht drehbarer Griff (für EB-Griffe).



Genormte Verschleißteile.



Handgriff aus temperaturresistentem Silikon-Kautschuk.

MODELL		LUFTKÜHLUNG							
		WTT2 9		WTT2 17		WTT2 26			
Einschaltdauer bei 40 °C	60%	80 A		100 A		130 A			
	35%	110 A		135 A		180 A			
Originalausstattung	Brennerkappe	Lang							
	Düse	Ø 9,6 mm		Ø 9,6 mm		Ø 12,8 mm			
	Elektrode	Ø 1,6 mm		Ø 2,0 mm		Ø 2,4 mm			
Länge		4 m	8 m	4 m	8 m	4 m	8 m		
Griff	RL	Anschluss	S	W000278878	W000278923	W000278883	W000278918	W000278888	W000278914
			C5B	W000278879	W000278922	W000278884	W000278917	W000278890	W000278913
	EB	Anschluss	S	W000278877	W000278929	W000278881	W000278920	W000278886	W000278916
			C5B	W000278875	–	W000278882	W000278919	W000278887	W000278915
	V	Anschluss	V (9 mm)	W000278876	–	W000278880	–	–	–
			V (13 mm)	–	–	W10529-17-4V	–	W000278885	–
EB-FLEX	Anschluss	S / C5B	W000382781	–	W000382782	W000382783	W000382784	W000382785	

Anschlüsse



C5B



S

Stecker:

Geformter Kabelausgang für höhere Robustheit



LUFTKÜHLUNG



WASSERKÜHLUNG

MODELL		WASSERKÜHLUNG					
		WTT2 20 W		WTT2 18 W			
Einschaltdauer bei 40 °C	100%	200 A		320 A			
	60%	250 A		350 A			
Originalausstattung	Brennerkappe	Lang					
	Düse	Ø 12,8 mm		Ø 16 mm			
	Elektrode	Ø 2,4 mm		Ø 3,2 mm			
Länge		4 m	8 m	4 m	8 m		
Griff	RL	Anschluss	S	W000278893	W000278906	W000278897	W000278900
			C5B	W000278894	W000278905	W000278898	W000278899
	EB	Anschluss	S	W000278891	W000278911	W000278895	W000278902
			C5B	W000278892	W000278909	W000278896	W000278901
	EB-FLEX	Anschluss	S / C5B	W000382786	W000382787	W000382788	W000382789

Griff



RL



EB



V



EB-FLEX

WTT2 WIG-BRENNER VERSCHLEISSTEILE

Modell WTT2 9/9V & 20 W

WIG-BRENNER

Ø mm	Düse
6,4	W000306417
8,0	W000306418
9,6	W000306419 ⁽²⁾
11,2	W000306420
12,8	W000306421 ⁽³⁾
16,0	W000306422

Brennerkappe
kurz
W000306398



Brennerkappe
mittel
W000306400



Brennerkappe
lang
W000306402⁽¹⁾



Ø mm	Spannhülse
1,0	W000306406
1,6	W000306407 ⁽²⁾
2,0	W000306408
2,4	W000306409 ⁽³⁾
3,2	W000306410

Dichtungsring
W000306396⁽¹⁾



Ø mm	Spannhülse- gehäuse
1,0	W000306376
1,6	W000306377 ⁽²⁾
2,0	W000306378
2,4	W000306455 ⁽³⁾
3,2	W000306379



Ø mm	Lange Düse
4,8	W000306456
6,4	W000306457
8,0	W000306458
9,6	W000306459



Ø mm	Gaslinsen- Spannhülse- gehäuse
1,0	W000306385
1,6	W000306386
2,0	W000306460
2,4	W000306387
3,2	W000306388



Ø mm	Gaslinsen- düse
6,4	W000306429
9,6	W000306431
11,2	W000306432
12,8	W000306433

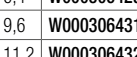

Gaslinse

Der Gasdiffusor sorgt für einen konzentrierten, homogenen Gasfluss um die Wolframelektrode. Dadurch kann die Elektrode weiter über die Düse hinausragen. Dies ermöglicht den Zugang zu schwer erreichbaren Schweißverbindungen.



⁽¹⁾ Standard bei allen Modellen

⁽²⁾ Standard nur bei WTT2 9 EB / 9 RL / 9V

⁽³⁾ Standard nur bei WTT2 20W EB / 20W RL

VERSCHLEISSTEILBOX WTT2 9 / 9V / 20W

W000371535

Brennerkappe kurz 9-20	
Brennerkappe mittel 9-20	
Brennerkappe lang 9-20	
Spannhülse- gehäuse	1,6 mm
	2,0 mm
	2,4 mm
	3,2 mm
Spannhülse 10	1,6 mm
	2,0 mm
	2,4 mm
	3,2 mm
Standarddüse	8,0 mm
	9,6 mm
	11,2 mm
	12,8 mm



VERSCHLEISSTEILBOX
WTT2 9 / 9V / 20W
W000371535



WTT2 WIG-BRENNER VERSCHLEISSTEILE

Modell WTT2
17/17V, 26/26V & 18 W



Ø mm	Düse
6,4	W000306423
8,0	W000306424
9,6	W000306425 ⁽²⁾
11,2	W000306426
12,8	W000306427 ⁽³⁾
16,0	W000306428 ⁽⁴⁾
19,2	W000306461

Brennerkappe
kurz
W000306399



Brennerkappe
lang
W000306403⁽¹⁾



Brennerkappe-
O-Ring
W000306405⁽¹⁾



Ø mm	Spannhülse
1,0	W000306411
1,6	W000306412
2,0	W000306413 ⁽²⁾
2,4	W000306414 ⁽³⁾
3,2	W000306415 ⁽⁴⁾
4,0	W000306416

Dichtungsring
W000306397⁽¹⁾



Ø mm	Spannhülse- gehäuse
1,0	W000306380
1,6	W000306381
2,0	W000270781 ⁽²⁾
2,4	W000306382 ⁽³⁾
3,2	W000306383 ⁽⁴⁾
4,0	W000306384

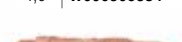

Ø mm	Lange Düse
6,4	W000306462
8,0	W000306463
9,6	W000306464
11,2	W000306465



Dichtring der
Gaslinse
W000306466

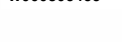

Ø mm	Gaslinsen- Spannhülse- gehäuse
1,0	W000306389
1,6	W000306390
2,4	W000306391
3,2	W000306392
4,0	W000306393



Ø mm	Gaslinsen- düse
6,4	W000306434
8,0	W000306435
9,6	W000306436
11,2	W000306437
12,8	W000306438
16,0	W000306439



Ø mm	Lange Gas- linsendüse
8,0	W000306467
9,6	W000306468
11,2	W000306469
12,8	W000306470



Gaslinse

Der Gasdiffusor sorgt für einen konzentrierten, homogenen Gasfluss um die Wolframelektrode. Dadurch kann die Elektrode weiter über die Düse hinausragen. Dies ermöglicht den Zugang zu schwer erreichbaren Schweißverbindungen.



- (1) Standard bei allen Modellen
(2) Standard nur bei WTT2 17
(3) Standard nur bei WTT2 18W
(4) Standard nur bei WTT2 26

VERSCHLEISSTEILBOX WTT2 17 / 26 / 18W

W000371536

Brennerkappe kurz 17-18-26

Brennerkappe lang 17-18-26

Spannhülse- gehäuse	1,6 mm
	2,4 mm
	3,2 mm
	4,0 mm
Spannhülse	1,6 mm
	2,4 mm
	3,2 mm
Standarddüse	4,0 mm
	9,6 mm
	11,2 mm
	12,8 mm
	16,0 mm



VERSCHLEISSTEILBOX
WTT2 17 / 26 / 18W
W000371536

WOLFRAMELEKTRODEN

Umfassendes Sortiment an Wolframelektroden:

Produktvorteile:

- Sehr lange Haltbarkeit
- Perfekte Lichtbogenzündung
- Sehr stabiler Lichtbogen
- Langlebigkeit der Spitze



VORSICHT: Lesen Sie vor der Verwendung sorgfältig das auf unseren Websites verfügbare Sicherheitsdatenblatt durch.

Typ	Metall		Lichtbogenstabilität	Zünden	Standzeit	Thermischer Widerstand
	Aluminium	Stahl und Edelstahl				
WP – reines Wolfram	*		**	*	*	*
WC 20 – Cer 2 %		*	**	*	**	**
WL 15 – Lanthan 1,5 %	**	***	**	***	***	***
WL 20 – Lanthan 2%	*	***	**	***	***	***
WS 20 – Seltene Erden ⁽¹⁾ 2%	*	*	**	***	***	***

*** Ausgezeichnet ** Gut * Durchschnittlich

(1) Seltene Erden = alle häufigen metallischen Elemente, einschließlich Scandium (Ordnungszahl 21), Yttrium (39) sowie die 15 Elemente von 57 bis 71 (Lanthanoide mit Lanthan und Cer) in der Mendelejew'schen Einordnung

- Reines Wolfram
- Wolfram + Cer
- ■ Wolfram + Lanthan
- Wolfram + Seltene Erden

WP - Reines Wolfram Leichte Legierung (grüne Spitze)

Ø mm	Länge 150 mm	Länge 175 mm
	Artikel-Nr.	
1.0	W000010009	-
1.6	W000010010	W000010375
2.0	W000010011	W000010376
2.4	W000010012	W000010377
3.0	W000010013	-
3.2	W000010014	W000010378
4.0	W000010015	W000335152

WLa 20 - Lanthan 2% Leichte Legierung (mit Wechselstrom), Stahl und Edelstahl (mit Gleichstrom) (blaue Spitze)

Ø mm	Länge 75 mm	Länge 150 mm	Länge 175 mm
	Artikel-Nr.		
1.0	W000011144	W000010373	-
1.6	W000011145	W000010016	W000010385
2.0	-	W000010017	W000010386
2.4	W000011146	W000010018	W000010387
3.0	-	W000010019	-
3.2	-	W000010020	W000010388
4.0	-	W000010021	W000010389

WCe 20 - Cer 2% Stahl und Edelstahl (graue Spitze)

Ø mm	Länge 150 mm	Länge 175 mm
	Artikel-Nr.	
1.0	W000010022	-
1.6	W000010023	W000335153
2.0	W000010024	W000010381
2.4	W000010025	W000335154
3.0	W000010026	-
3.2	W000335150	W000335157
4.0	W000010028	W000335155

WS 2 - Seltene Erden 2% Leichte Legierung (mit Wechselstrom), Stahl und Edelstahl (mit Gleichstrom) (türkisfarbene Spitze)

Ø mm	Länge 175 mm
	Artikel-Nr.
1.0	W000335166
1.6	W000335167
2.0	W000335168
2.4	W000335169
3.0	W000335170
3.2	W000335171
4.0	W000335172

WLa 15 -Lanthan 1.5% Leichte Legierung (mit Wechselstrom), Stahl und Edelstahl (mit Gleichstrom) (goldfarbene Spitze)

Ø mm	Länge 150 mm
	Artikel-Nr.
1.0	W000402632
1.6	W000402663
2.0	W000402664
2.4	W000402665
3.0	W000402666
3.2	W000402667
4.0	W000402668



PLASMA-SCHNEIDBRENNER

		LUFTKÜHLUNG				
		LC 25 (Hand)	LC 65 (Hand)	LC 105 (Hand)	LC 65 (Maschinen)	LC 105 (Maschinen)
Durchflussrate		96l/min@5,0bar	130l/min@5,0 bar	280l/min@5,5bar	130 l/min@5,0 bar	280l/min@5,5 bar
Einschaltdauer		25A@60%	60A@60%	100A@60%	60A@60%	100A@60%
Stärke (mm)	unlegierter Stahl	10	25	40	25	40
	Trennschnitt	12	30	45	30	45

	LC 25	LC 65	LC 105	LC 65	LC 105
	Handschneidbrenner			Maschinenbrenner	
3 m	PTH-C25A-SL-3MR	-	-	-	-
7,5 m	-	PTH-061A-CX-7M5A	PTH-101A-CX-7M5A	PTM-061A-CX-7M5A	PTM-101A-CX-7M5A
15 m	-	PTH-061A-CX-15MA	PTH-101A-CX-15MA	PTM-061A-CX-15MA	PTM-101A-CX-15MA

PLASMA-SCHNEIDBRENNER

LC 25 (Hand)

10/12 mm



Elektrode
W03X0893-75A



Gasdiffusor
W03X0893-5R



Stromdüse
W03X0893-76A
(25A)



Schutzkappenkörper
W03X0893-77A



Abstandhalter
W03X0893-78R



25/30 mm

LC 65 (Hand)



Elektrode
W03X0893-25A

(Kontakt, Abstand, abgeschirmt & Fugenhobeln).

Elektrode
W03X0893-53A

(lang)



Gasdiffusor
W03X0893-50R



Stromdüse
W03X0893-26A
(40A)
(Kontakt)



Stromdüse
W03X0893-27A (40A)
W03X0893-28A (50A)
W03X0893-29A (60A)
(Abstand)



Stromdüse
W03X0893-33A (50A)
W03X0893-34A (60A)
(abgeschirmt)



Stromdüse
W03X0893-39A
(Fugenhobeln)



Stromdüse
W03X0893-40A (40A)
W03X0893-54A (60A)
(lang)



Haltekappe
W03X0893-41A



Abstandhalter
W03X0893-14R



ABSTAND

Schutzkappenkörper
W03X0893-43A



Schutzkappe
W03X0893-44A



ABGESCHIRMT

Schutzkappe
W03X0893-48A



FUGENHOBELN

Schutzkappe
W03X0893-21A



LANG

LC 65 (Maschinen)

25/30 mm



Elektrode
W03X0893-25A



Gasdiffusor
W03X0893-50R



Stromdüse
W03X0893-52A (40A)
W03X0893-33A (50A)
W03X0893-34A (60A)



Schutzkappenkörper
W03X0893-43A



Schutzkappenkörper
W03X0893-46A



ABGESCHIRMT

LC 105 (Hand)

40/45 mm



Elektrode
W03X0893-60A
(abgeschirmt & Fugenhobeln)



Elektrode
W03X0893-57A
(lang)



Gasdiffusor
W03X0893-70R



Stromdüse

W03X0893-61A (40A)
W03X0893-62A (60A)
W03X0893-63A (80A)
W03X0893-64A (100A)
(abgeschirmt)



Stromdüse

W03X0893-65A
(Fugenhobeln)



Stromdüse

W03X0893-58A (40A)
W03X0893-59A (60A)
W03X0893-72A (80A)
W03X0893-73A (100A)
(lang)



Schutzkappenkörper
W03X0893-66A

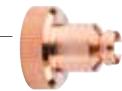

Schutzkappe
W03X0893-67A

ABGESCHIRMT



Schutzkappe
W03X0893-69A

FUGENHOBELN



Schutzkappe
W03X0893-74A

LANG

LC 105 (Maschinen)

40/45 mm



Elektrode
W03X0893-101A



Gasdiffusor
W03X0893-102A (40-80A)
W03X0893-103A (100A)



Stromdüse
W03X0893-104A (40A)
W03X0893-105A (60A)
W03X0893-106A (80A)
W03X0893-107A (100A)



Schutzkappenkörper
W03X0893-66A
W03X0893-112A (OHMIC)



Schutzkappenkörper
W03X0893-110A (40-80A)
W03X0893-111A (100A)



ABGESCHIRMT

LUFTFILTER LAF1250

Submikronfilter für Druckluft. Entwickelt, um Feuchtigkeit, Öle und Spritzpartikel aus Druckluftkompressoren zu entfernen und so saubere, ölfreie und trockene Luft zu liefern.

- Bessere Schnittqualität
- Längere Standzeit der Verschleißteile
- Erhöht die Lebensdauer des Brenners selbst
- Kompatibel mit jeder Plasmaschneidmaschine und jedem Plasmabrenner
- Leicht austauschbare Filterpatrone
- Praktisch auch für andere Anwendungen (Spritzlackierung, pneumatische Werkzeuge, ...)



Art.-Nr.

LUFTFILTER LAF1250	W88X1456A
Filterpatrone	W8800117R

KANTENFASEN WERKZEUG



KREISSCHNEIDER FÜR LC25/65/105



KANTENFASEN WERKZEUG

W03X0893-119A



KREISSCHNEIDER (max Durchm. 820 mm)

W0300699A



WELD PLAY
EuroSPEED LS

WELDLINE
by Lincoln Electric

LINCOLN
ELECTRIC

WELDLINE[®]
by Lincoln Electric

WELDLINE[®]
by Lincoln Electric

MEHR KOMFORT UND SICHERHEIT BEIM SCHWEISSEN

WELDLINE™ by Lincoln Electric ist die Marke für die Ausstattung von Schweißarbeitsplätzen.

Mit einem umfassenden Angebot an persönlicher Schutzausrüstung, sowie Werkzeugen und Zubehör speziell für das Schweißen und seine Arbeitsbedingungen, ist es unser Ziel, mehr Komfort und Sicherheit beim Schweißen zu schaffen. Das Portfolio ist eine sorgfältige Auswahl an Qualitätsprodukten, um unsere Kunden optimal auszustatten und zufrieden zu stellen:

- Schweißbrenner und Verschleißteile
- Persönliche Schutzausrüstung
- Zubehör zum Schweißen und Schneiden

Das vollständige Angebot von Weldline finden Sie im Weldline-Katalog oder unter:

<https://www.lincolnelectric.com/de-de/>





SCHWEISSHELME



Technische Eigenschaften	Eurowave 3.0 LS** Black / Streetart	Eurospeed LS Black / Weld play	Chameleon 3V0 Streetart / Welding Legend / Squad	Euroone
Variable Abdunklungs- Stufen / -Steuerung	8-13 / Intern	9-13 / Intern	8-13 / Intern	9-13 / Extern
Optische Klasse	1/1/1	1/1/2	1/1/2	1/1/2
Selbstverdunkelndes Sichtfeld (mm)	97 x 60	98 x 44	97 x 40	98 x 44
Schleifmodus / Abdunklungssteuerung	DIN4 / Extern	DIN3,5 / Intern	DIN3 / Nein	DIN3,5 / Extern
Verzögerungssteuerung dunkel - hell (Sek.)	0,1-1,0 s einstellbar	0,1-1,0 stufenlos	0,1-1,0 stufenlos	0,1-1,0 stufenlos
Anzahl der Lichtbogensensoren	4	2	2	2
Gewicht (g)	560	475	445	490
Reaktionszeit von Hell nach Dunkel (Sek.)	1/25 000	1/25 000	1/12 000	1/16 000
Optische Technologie	Light-Shade-Technologie	Light-Shade-Technologie	Standard	Standard
Vergrößerung Korrekturlinse	Ja	Nein	Ja	Nein
WIG-Stromstärke	≥2 A /DC ≥2 A /AC	≥5 A /DC ≥5 A /AC	≥5 A /DC ≥5 A /AC	≥10 A /DC ≥10 A /AC
Lichtempfindlichkeitssteuerung	stufenlos	mit Drehknopf	mit Drehknopf	mit Drehknopf
Bonus-Zubehör	-	Aufkleberset	-	-
Größe der Filterpatrone (mm)	114 x 133	110 x 90	110 x 90	110 x 90
Selbstverdunkelndes Sichtfeld (mm ²)	5820	4312	3880	4312
Kopfbandtyp	Vier-Achsen Kopfband	FLEXSPEED LS + Polster	FLEX3V0	FLEXONE
Stromversorgung	Solarzelle + 2 Lithium-Batterien, CR2450	Solarzelle + 2 AAA Alkaline Batterien	Solarzelle + 2 Alkalibatterien	Solarzellen, keine Batterie erforderlich
Design-Typen	2	3	3	1
Beurteilung	Heller Zustand DIN3	Gutes Preis-Leistungsverhältnis	Effiziente Lösung mit verbesserter optischer Klasse und verschiedenen Designs	Effiziente Lösung mit Schleifmodus

* Verfügbar ab August 2022 ** Verfügbar ab September 2022

Technische Eigenschaften	Europure Plus 5500 LS	Zephyr LS/Flipair 4500 LS
Variable Abdunklungs- Stufen / -Steuerung	5-13 / Intern	5-13 / Intern
Design-Typen	1	2
Optische Klasse	1/1/1	1/1/2
Selbstverdunkelndes Sichtfeld (mm)	107 x 75	97 x 60
Schleifmodus / Abdunklungssteuerung	DIN4 / Extern	DIN3 / Extern
Verzögerungssteuerung dunkel - hell (Sek.)	0,1-1,0 einstellbar	0,1-1,0 einstellbar
Anzahl der Lichtbogensensoren	4 unabhängige optische Sensoren	4 unabhängige optische Sensoren - Magnetisch im X-Modus
Gewicht (g)	793 + 1867	938 + 1760
Reaktionszeit von Hell nach Dunkel (Sek.)	1/25 000	1/25 000
Optische Technologie	Light-Shade-Technologie	Light-Shade-Technologie
Vergrößerung Korrekturlinse	Ja	Ja
WIG-Stromstärke	≥2 A /DC ≥2 A /AC	≥2 A /DC ≥2 A /AC
Lichtempfindlichkeitssteuerung	stufenlos	stufenlos
Bonus-Zubehör	Seitenfenster + Aufkleberset + Aufbewahrungstasche + Halstuch + Schultergurte	Aufbewahrungstasche + Schultergurte
Größe der Filterpatrone (mm)	156 x 123	110 x 90
Selbstverdunkelndes Sichtfeld (mm ²)	8025	5820
Kopfbandtyp	Hochentwickeltes Kopfband	FLEXTECH I
Stromversorgung	Solarzellen +2 Lithium-Ersatzbatterien Akkutyp: Wiederaufladbare Lithium-Ionen-Batterie	Solarzellen +2 Lithium-Ersatzbatterien Akkutyp: Wiederaufladbare Lithium-Ionen-Batterie (effektiver)
Anzeige für schwache Batterie	Visuelle und akustische Warnung sowie Vibrationsalarm für mehr Sicherheit	Visuelle und akustische Warnung sowie Vibrationsalarm für mehr Sicherheit
Betriebsdauer (h)	9	8
Batterieladezeit (h)	1	4
Luftdurchsatz (l/min)	Niedrige Stufe: 170l/min, Hohe Stufe: 210l/min	Niedrige Stufe: 160l/min, Hohe Stufe: 200l/min
Stromversorgung	Solarzelle + 2 CR2450 austauschbare Batterien	Solarzelle + 2 CR2450 austauschbare Batterien
Beurteilung	Der ultimative Schutz für Schweißer. - Klasse TH3	Komplette Lösung, die Schweißer auf effizienteste Art und Weise schützt. - Klasse TH3

EUROWAVE 3.0 LS* **NEU**

LCD-Schweißhelm mit Abdunklungsautomatik, optimierter Kopfschutz, exklusives Design.

- Sichtfeld 97 x 60mm.
- Umschaltzeit hell-dunkel: 1/25 000 s.
- Leicht und komfortabel.
- Vier Lichtbogensensoren.
- DIN 3/8-13.
- Schleifmodus - externem Knopf
- Große (133 x 114 mm) Filterpatrone.
- Vergrößerungslinse möglich.

Art.-Nr.

Eurowave 3,0 LS Schwarz	W403900
Eurowave 3,0 LS Streetart	W403901



* Verfügbar ab September 2022



Verfahren

E-Hand, WIG, MIG Puls, MIG/MAG, MIG/MAG Puls, Fülldraht, Fugenhobeln, Plasmaschneiden, Schleifen

GARANTIE

2
JAHRE



EUROSPEED LS

Der Komfort und die Sicherheit der LCD Technologie in einem schützenden und bequemen Schweißhelm. Mit Stickern zur Personalisierung. **BESTE OPTISCHE KLASSE** mit exklusiver LS Technologie für kristallklare, farbechte Sicht auf Lichtbogen und Schweißbad.

- Sichtfeld 98 x 44 mm.
- Umschaltzeit hell-dunkel: 1/25 000 s.
- Zwei Lichtbogensensoren.
- DIN 3,5/9-13.
- Lieferung mit zwei äußeren und einer inneren Vorsatzscheibe, Antibeschlagbeschichtung, Schweißband, Kopfband und Komfortpolster.
- Vergrößerungslinse möglich.

Art.-Nr.

EUROSPEED LS	W000403824
Eurospeed LS Weld Play	W000403824-6



Verfahren

E-Hand, WIG, WIG Puls, MIG/MAG, MIG/MAG Puls, Fülldraht, Fugenhobeln, Plasmaschneiden, Schleifen

GARANTIE

18
MONATE



CHAMELEON 3VO

Selbstverdunkelnder Schweißhelm. Bequem und leicht mit selbstverdunkelndem ADF-Filter, Schwarz, Blau und Rot. Antibeschlagbeschichtung - konstant klare Sicht.

- Sichtfeld 97 x 40 mm.
- Umschaltzeit hell-dunkel: 1/12 000 s.
- Zwei Lichtbogensensoren.
- DIN 3/8-13.
- Lieferung mit zwei äußeren und einer inneren Vorsatzscheibe, Antibeschlagbeschichtung, Schweißband, Kopfband und Komfortpolster.
- Vergrößerungslinse möglich.

Art.-Nr.

Chameleon 3VO Squad	W403547
Chameleon 3VO Streetart	W000403546
Chameleon 3VO Welding Legend	W403548



Verfahren

E-Hand, MIG/MAG

GARANTIE

1
JAHR



EUROONE

Selbstverdunkelnder Schweißhelm. Bequem und leicht mit externem Schleifmodus, schwarz/rot.

- Sichtfeld 98 x 44 mm.
- Umschaltzeit hell-dunkel: 1/16 000 s.
- Zwei Lichtbogensensoren.
- DIN 3,5/9-13.
- Schleifmodus - externer Knopf
- Lieferung mit zwei äußeren und zwei inneren Vorsatzscheiben sowie Schweißband.



Art.-Nr.

Euroone-Helm

W000403823



Verfahren

E-Hand, MIG/MAG, Plasmaschneiden, Schleifen

GARANTIE

1
JAHR



ZUBEHÖR

AUFBEWAHRUNGSTASCHE

- Großes Fassungsvermögen - WELDLINE BY LINCOLN ELECTRIC Tasche für Schweißausrüstung und/oder Straßenbekleidung für nach der Arbeit, schwarz/rot (68 x 34 x 31 cm).



Art.-Nr.

2019-STUDENTSET



LED-BELEUCHTUNG*

Schweißhelmlampe für schlecht ausgeleuchtete Arbeitsplätze. Dunkle Arbeitsplätze fördern Ineffizienz.

Die zusätzliche Lampe erhellt den Schweißbereich, so dass Zeichen für Schweißrichtung- und -geschwindigkeit für eine gute Verbindung unabhängig von der verwendeten Schutzstufe besser zu erkennen sind. Verstärkt das reflektierte Licht im Schweißbereich, aber nur in geringstem Umfang die Helligkeit des Lichtbogens und des Schweißgutes im Schweißbad.



Art.-Nr.

LED-Beleuchtung

WP202201

* Verfügbar ab August 2022

EUROPUREPLUS™ 5500 LS

ATEMSCHUTZSYSTEM MIT GEBLÄSE - KLASSE TH3

- Extra großes Sichtfeld 107 x 75 mm.
- Umschaltzeit hell-dunkel: 1/25 000 s.
- Vier Lichtbogensensoren.
- DIN 4/5-13.
- Korrektoreinsatz möglich
- Integriertes klares Schleifsichtfeld mit Antibeschlagbeschichtung.
- Seitenfenster der Schutzstufe 5 verbessern das periphere Sehen deutlich.
- Helm mit aktiver und gefilterter Luftzirkulation. Luftdurchfluss (l/min): Niedrige Stufe: 170l/min; Hohe Stufe: 210l/min



Art.-Nr.

EUROPUREPLUS™ 5500 LS	W403676
-----------------------	---------

ATEMSCHUTZ

WELDLINE®
by Lincoln Electric

Verfahren

E-Hand, WIG, WIG Puls, MIG/MAG, MIG/MAG Puls, Fülldraht, Fugenhobeln, Plasmaschneiden, Schleifen

GARANTIE
2
JAHRE



GARANTIE
1
JAHR

Gebälseeinheit



ZEPHYR LS / FLIPAIR LS

Der ultimative Schutz für Schweißer. Entdecken Sie eine komplette Lösung, die Schweißer auf effizienteste Art und Weise schützt.

- Großes Sichtfeld 5 820 mm².
- Umschaltzeit hell-dunkel: 0,04 ms.
- Vier Lichtbogensensoren.
- DIN 3/5-13.
- X-Modus & INFOTRACK
- Helm mit aktiver und gefilterter Luftzirkulation.
- ZEPHIR LS: Schleifmodus mit externem Knopf.
- FLIPAIR LS: Hochklappbarer LCD Filter zum Schleifen.
- Der ultimative Schutz für Schweißer.
- Lieferung in robuster Tragetasche mit Zubehör.



Art.-Nr.

Zephyr LS-Helm	W000403674
Zephyr LS LCD-Zelle	W000402681
Flipair LS-Helm	W000403675
Flipair LS LCD-Zelle	W000402682

Verfahren

E-Hand, WIG, WIG Puls, MIG/MAG, MIG/MAG Puls, Fülldraht, Fugenhobeln, Plasmaschneiden, Schleifen

GARANTIE
2
JAHRE



OPTIONALES ZUBEHÖR* EUROPURE PLUS 5500 LS



PAPR - EINSTELLBARER LEDERGURT

Einstellbarer Ledergurt zur Befestigung der EUROPURE PLUS 5500 LS Gebläseeinheit an der Hüfte.

- Rückenpolster für mehr Komfort
- Ledergurt mit ausgezeichneter Beständigkeit gegen Hitze, Spritzer, Funken und mehr.
- Verschiebbar zur Regulierung des Sitzes.



Art.-Nr.

PAPR - Einstellbarer Ledergurt WP403676-29

RUCKSACK

Statt Gurt und Schulterband zur Verbesserung von Gewichtsverteilung und Komfort.

Art.-Nr.

Rucksack WP403676-31



FILTERTYP: A1B1E1K1

- Filterung organischer, anorganischer und saurer Gase und Dämpfe.

Art.-Nr.

Filtertyp: A1B1E1K1y WP403676-30



SCHNELL LADEND, LÄNGERE BATTERIELAUFZEIT

- Akkutyp: wiederaufladbare Lithium-Ionen-Batterie
- Betriebsdauer: 15 Stunden (niedrige Stufe: 170+ l/min),
9 Stunden (hohe Stufe: 210+ l/min)
- Batterieladezeit: 2 Stunden
- Batterielebensdauer: 550 Aufladungen

Art.-Nr.

Schnell ladend, längere Batterielaufzeit WP403676-2



* Verfügbar ab August 2022



SCHWEISSAUSRÜSTUNG



MIG UNIVERSAL COMFORT

- Die Schweißerhandschuhe MIG UNIVERSAL COMFORT eignen sich zum Schutz der Hände bei allen üblichen Schweißanwendungen mit den Lichtbogenschweißprozessen E-Hand und MIG/MAG. Die Handfläche aus Narbenleder verleiht ihnen Geschmeidigkeit und Grifffestigkeit.



Empfohlene Verwendung

E-Hand, MIG/MAG

Europäische Handschuhnorm

UNI EN 420: 2013+A1:2009
 UNI EN 12477: 2001+A1:2005
 UNI EN 388: 2016
 UNI EN 407: 2004

Art.-Nr.

Größe 9	WG-MIG-1-CE-T9
Größe 10	WG-MIG-1-CE
Größe 11	WG-MIG-1-CE-T11

MIG UNIVERSAL COMFORT +

- Die Schweißerhandschuhe UNIVERSAL COMFORT+ eignen sich zum Schutz der Hände bei allen üblichen Schweißanwendungen mit den Lichtbogenschweißprozessen E-Hand und MIG/MAG.



Empfohlene Verwendung

E-Hand, MIG/MAG

Europäische Handschuhnorm

UNI EN 420: 2013+A1:2009
 UNI EN 12477: 2001+A1:2005
 UNI EN 388: 2016
 UNI EN 407: 2004

Art.-Nr.

Größe 9	WG-MIG-2-CE-T9
Größe 10	WG-MIG-2-CE
Größe 11	WG-MIG-2-CE-T11

MIG IRON PROTECT

- Die Schweißerhandschuhe MIG IRON PROTECT bieten einen erhöhten Schutz der Hände bei allen üblichen Schweißanwendungen mit den Lichtbogenschweißprozessen E-Hand und MIG/MAG.



Empfohlene Verwendung

E-Hand, MIG/MAG

Europäische Handschuhnorm

EN 420: 2009 3
 EN 388: 2016 4 2 3 4 x x
 EN 407: 2004 4 1 3 2 4 x
 EN 12477: 2001 + A1 2005

Art.-Nr.

Größe 10	WG-MIG-3-CE
Größe 11	WG-MIG-3-CE-T11



MIG IRON PROTECT +

- Die Schweißerhandschuhe MIG IRON PROTECT bieten einen erhöhten Schutz der Hände bei allen üblichen Schweißanwendungen mit den Lichtbogenschweißprozessen E-Hand und MIG/MAG.
- Die Handfläche aus natürlich genarbtm Leder verleiht zusätzliche Sensibilität.



Empfohlene Verwendung

E-Hand, MIG/MAG

Europäische Handschuhnorm

UNI EN 420: 2013+A1:2009
UNI EN 388: 2016
UNI EN 407: 2004
UNI EN 12477: 2001+A1:2005

Art.-Nr.

Größe 10	WG-MIG-4-CE
Größe 11	WG-MIG-4-CE-T11

MIG IRON ALU

- Die Schweißerhandschuhe MIG IRON ALU bieten einen erhöhten Schutz der Hände bei allen schweren Schweißanwendungen.
 - **TRAGEKOMFORT:** Das Spaltleder (1,1-1,3 B" Dicke 1,1 / 1,3 mm rot/schwarz) und das Innenfutter aus Baumwollvlies sorgen für eine erhöhte Wärmeisolation der Handschuhe.
 - **BESTÄNDIGKEIT:** Der mit Aluminium beschichtete Handrücken aus Textilmaterial bietet eine hohe Beständigkeit gegen Hitze, Strahlungswärme und kleine Spritzer aus geschmolzenem Metall. Aluminiumgewebe: 100% Para-Aramid, 480 g/m², BASFF THERMAL ENGINEERING.
 - **SICHERHEIT:** Das Bündchen aus Spaltleder trägt dazu bei, dass ein großer Teil des Unterarms vor mechanischen Risiken geschützt wird



Empfohlene Verwendung

MIG-MAG / E-Hand

Verordnung über persönliche Schutzausrüstungen 2016/425 (EU)

EN 21420:2020
EN 388:2019
EN 407:2004
EN 12477:2001+A1:2005

Art.-Nr.

Größe 10	W10420
----------	--------

HITZESCHILD

Zusätzlicher Wärmeschutz für den Handschuh.

- Abmessungen 200 x 150 mm.
- Mit zwei elastischen Riemen auf Handflächen- und Bündchenhöhe.
- Mit Kevlar gefüttertes Kernspaltleder. Hitze- und flammbeständig.
- Eine Aluminium beschichtete Seite reflektiert 95 % Strahlungswärme.
- Doppelnähte aus Kevlarfaden.
- Lieferumfang: 2 Stück.



EN 532

Art.-Nr.

W000335162



TIG-FLEX SENSITIVE

- Die WIG-Schweißerhandschuhe gewähren eine hohe Fingerfertigkeit und Flexibilität bei allen üblichen Schweißanwendungen mit WIG sowie Hartlöten und Autogenschweißen.
- Die bevorzugten Handschuhe der WIG-Schweißer.
- Hergestellt aus Ziegenleder.



Empfohlene Verwendung

WIG

Verordnung über persönliche Schutzausrüstungen 2016/425 (EU)

EN 420: 2003+(A1:2009) - 3
EN388 :2016 - 2 1 3 2 x
EN407 :2004 - 4 1 3 2 4 x
EN 12477:2001+(A1:2005) - TYPE A

Art.-Nr.

Größe 8	WG-WIG-8-CE
Größe 9	WG-WIG-9-CE
Größe 10	WG-WIG-10-CE
Größe 11	WG-WIG-11-CE

ARBEITSHANDSCHUHE AUS LEDER

- Hochwertige Rindnarbenleder-Handschuhe, ausgezeichnete Passform und Fingerfertigkeit, Handrücken aus Ziegenleder für mehr Atmungsfähigkeit.
- Handfläche gepolstert, Klettverschluss mit weichem Gummiband am Handgelenk für perfekten, bequemen Sitz.



Empfohlene Verwendung

Fertigung

Verordnung über persönliche Schutzausrüstungen 2016/425 (EU)

EN 388:2016+(A1) - 3 1 1 1 x

Art.-Nr.

Größe S	W2977-S-CE
Größe M	W2977-M-CE
Größe L	W2977-L-CE
Größe XL	W2977-XL-CE

TIG-FLEX SENSITIVE für Damen

- Die TIG-FLEX SENSITIVE-Handschuhe für Damen gewähren eine hohe Fingerfertigkeit und Flexibilität bei allen üblichen Schweißanwendungen mit WIG sowie Hartlöten und Autogenschweißen.
- Die bevorzugten Handschuhe von WIG-Schweißerinnen. Hergestellt aus Ziegenleder.



Empfohlene Verwendung

WIG

Verordnung über persönliche Schutzausrüstungen 2016/425 (EU)

EN 420: 2003+(A1:2009) - 3
EN388 :2016 - 2 1 3 2 x
EN407 :2004 - 4 1 3 2 4 x
EN 12477:2001+(A1:2005) - TYPE A

Art.-Nr.

Größe 8	WG-TIG-8-CE-L
Größe 9	WG-TIG-9-CE-L



MIG UNIVERSAL COMFORT

für Damen

- Die Handschuhe MIG UNIVERSAL COMFORT für Damen eignen sich zum Schutz der Hände bei allen üblichen Schweißanwendungen mit den Lichtbogenschweißprozessen E-Hand und MIG/MAG. Die Handfläche aus Narbenleder verleiht ihnen Geschmeidigkeit und Grifffestigkeit



★★★★☆
Hitzebeständigkeit



★★★★★
Fingerfertigkeit



★★★★☆
Abriebfestigkeit



★★★★★
Schutz vor kleinen
Spritzern



Empfohlene Verwendung

E-Hand, MIG/MAG

Verordnung über persönliche Schutzausrüstungen 2016/425 (EU)

EN 420: 2003+(A1:2009) - 3

EN 407:2004 - 4 1 3 2 4 x

EN 388:2016 - 2 1 3 2 x

EN 12477:2001+(A1:2005) - TYPE A

Art.-Nr.

Größe 8	WG-MIG-1-CE-T8-L
---------	------------------

Größe 9	WG-MIG-1-CE-T9-L
---------	------------------



WELD'her

Persönliche Schutzausrüstung



NEU Bei Weldline PSA Kollektion

für Damen

Stellen Sie Ihr persönliches Set zusammen

IHRE SICHERHEIT IN WELD'FIT COMFORT!



WELD'FIT Produkte sind hitze- und flammbeständig und bieten höchsten Schutz für Schweißer.

Materialien:

- Jacke: Spaltleder, Narbenleder.
- Schürze, Ärmelschoner und Gamaschen: Spaltleder, Narbenleder.

Normen:

Bestimmungen der Europäischen Verordnung über persönliche Schutzausrüstungen 2016/425 (EU)
UNI EN ISO 13688:2013: (Allgemeine Forderungen bezüglich Unschädlichkeit, Ergonomie und Größe), **UNI EN ISO 11611:2015:** (Anwendung bei Schweißarbeiten und ähnlichen Verfahren. Die Produkte werden gemäß den Bestimmungen der Verordnung 2016/42 (EU) hergestellt.

KURZE UND LANGE ÄRMELSCHONER

Die kurzen und langen Ärmelschoner aus Spaltleder schützen die Arme vor feinen Schweißspritzern.

- Ganz aus natürlichem, chromgegerbten Kernspaltleder (Mineralstoffe).
- Befestigung über Lederriemen.
- Elastisches Bündchen am Handgelenk.
- Einheitsgröße.

PPE Kategorie II*

Zertifiziert nach EU425/2016
 EN11611 A1 Klasse 2

Art.-Nr.

Kurze Ärmelschoner	W000404083
Lange Ärmelschoner	W000404084

Lange Ärmelschoner
 Schutzbreite lange Ärmelschoner: bis zu 60 cm.
 Ergonomisch, elastisches Bündchen,
 Riemenbefestigung an der Schulter.



Kurze Ärmelschoner
 Schutzbreite kurze Ärmelschoner:
 bis zu 40 cm. Ergonomisch,
 Gummibund an beiden Seiten.

SPALTLEDER-SCHWEISSERSCHUTZJACKE

Schweißerjacke aus Spaltleder, komfortabel, Verschluss mit lederüberzogenen Druckknöpfen, Innentasche, elastisch am Handgelenk. Diese Schweißerjacken aus Spaltleder schützen den Oberkörper des Trägers vor feinen Spritzern beim Schweißen und vor Schleifpartikeln.

- Die Jacke wird vorne über eine Überlappung aus Leder mit Klettverschluss verschlossen, um zusätzlichen Schutz vor Spritzern zu bieten. Der Stehkragen besteht aus doppelter Baumwolle für mehr Komfort.
- Elastisches Bündchen am Handgelenk.
- Bordüre rot.
- Länge: ± 780 mm.
- Erhältliche Größen: S, M, L, XL, 2XL, 3XL, 4XL und 5XL.

PSA Kategorie II*

Zertifiziert nach EU425/2016
 EN11611 A1 Klasse 2

Art.-Nr.

Größe S *	W000404090-S
Größe M *	W000404090-M
Größe L	W000404090-L
Größe XL	W000404090
Größe 2XL *	W000404091
Größe 3XL *	W000404090-3XL
Größe 4XL *	W000404090-4XL
Größe 5XL *	W000404090-5XL

* Auf Anfrage



Knopfverschluss unter Knopfblende

Personalisieren Sie Ihre Schweißerjacke dank des austauschbaren Klettbandes



Atmungsaktiv



NARBENLEDER-SCHWEISSERSCHUTZJACKE

Schweißerjacke aus Narbenleder, komfortabel, normale Passform, Verschluss mit lederüberzogenen Druckknöpfen, Innentasche, elastisch am Handgelenk.

- Der Rückenteil besteht zur Hälfte aus flammhemmender Baumwolle, wodurch die Jacke leicht und flexibel wird.
- Die Jacke wird vorne über eine Überlappung aus Leder mit Klettverschluss verschlossen, um zusätzlichen Schutz vor Spritzern zu bieten. Der Stehkragen besteht aus doppelter Baumwolle für mehr Komfort.
- Elastisches Bündchen am Handgelenk.
- Bordüre rot.
- Länge: ± 780 mm.
- Erhältliche Größen: S, M, L, XL, 2XL, 3XL, 4XL und 5XL.

PSA Kategorie II°

Zertifiziert nach EU425/2016

EN11611 A1 Klasse 2

Art.-Nr.

Größe S *	W000404092-S
Größe M *	W000404092-M
Größe L	W000404092-L
Größe XL	W000404092
Größe 2XL *	W000404093
Größe 3XL *	W000404092-3XL
Größe 4XL *	W000404092-4XL
Größe 5XL *	W000404092-5XL

* Auf Anfrage



Atrmungsaktiv

Auf dem leeren Klettverschlussband können Sie Ihr Unternehmenslogo, den Namen oder einen Text Ihrer Wahl hinzufügen (nicht im Preis erhalten).

NARBENLEDER-SCHWEISSERSCHUTZJACKE

für Damen

Schweißerjacke für SIE aus Narbenleder, komfortabel, Verschluss mit lederüberzogenen Druckknöpfen. Die Jacken schützen den Oberkörper. Diese Schweißerschutzjacken dienen dem Schutz des Oberkörpers.

- 100% Leder.
- Die Jacke wird vorne über eine Überlappung aus Leder mit Klettverschluss verschlossen, um zusätzlichen Schutz vor Spritzern zu bieten. Der Stehkragen besteht aus doppelter Baumwolle für mehr Komfort.
- Bordüre pink.
- Länge: ± 780 mm.
- Erhältliche Größen: S, M, L, XL,
- Inklusive einer Tasche aus Spaltleder.

PSA Kategorie II°

Zertifiziert nach EU425/2016

EN11611 A1 Klasse 2

Art.-Nr.

Größe S	WJL-S-2019
Größe M	WJL-M-2019
Größe L	WJL-L-2019
Größe XL	WJL-XL-2019



Im Lieferumfang enthalten: eine Tasche aus Spaltleder.

Verwenden Sie die mit der Jacke mitgelieferte Tasche, um Ihr persönliches Paket zusammenzustellen.

GAMASCHEN

Gamaschen aus Spaltleder, Befestigung mit Riemen oder Lederband. Die Schweißergamaschen mit Riemen werden zum Schutz des unteren Teils von Hosen und Schuhen vor Funken, Spritzern und Wärme verwendet, die beim Schweißen oder Schleifen entstehen.

Breite: 30 cm.

- Die Stulpen werden in vier Teilen gefertigt, die miteinander vernäht werden, und umfassen einen einstellbaren Ledergürtel oder Klettverschluss sowie ein Unterband zur Befestigung an den Schuhen.



PSA Kategorie II^o
Zertifiziert nach EU425/2016
EN11611 A1 Klasse 2

Art.-Nr.

Gamaschen mit Riemen	W000404081
Gamaschen mit Klettverschluss	W000404082

LEDERSCHÜRZEN

Entwickelt, um Kleidung vor Schweißspritzern und Schleifpartikeln zu schützen.

Schürze aus Narbenleder

- Schützende Schweißerschürze aus natürlichem chromgegerbten Premium-Leder (Mineralstoffe).
- Befestigung über Lederriemen, die mit Ösen auf Gürtelhöhe und am Latz verbunden werden.
- Einheitsgröße.

Schürze aus Spaltleder

- Schützende Schweißerschürze aus natürlichem chromgegerbten Premium-Spaltleder (Mineralstoffe).
- Leder- oder Baumwollriemen mit Schnellverschluss auf Gürtelhöhe und am Latz.



Schürze aus Narbenleder



Schürze aus Spaltleder

Art.-Nr.

Schürze aus Narbenleder 1100 x 800	W000404085
Schürze aus Spaltleder 1100 x 800	W000404086
Schürze aus Spaltleder 900 x 600 Lederriemen	W000404087
Schürze aus Spaltleder 900 x 600 Baumwollbänder	W000404088



Clip-Verschluss.

WELD'FIT BAUMWOLLSCHUTZKLEIDUNG

WELD'fit Schweißschutzkleidung besteht aus 305g/m² flammhemmendem Gewebe – hohe Hitze- und Spritzerbeständigkeit, mehrere Taschen mit Klettverschluss. Herstellung nach EN ISO 11611:2015 Klasse 1/A1+A2.

Wie in der Norm definiert, sind unsere Artikel deutlich und haltbar gekennzeichnet und werden mit Verwendungshinweisen geliefert.

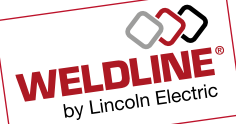

Normen:

Bestimmungen der Europäischen Verordnung über persönliche Schutzausrüstungen 2016/425 (EU)

EN ISO 11611 – Schutzkleidung für Schweißen und verwandte Verfahren

Nach EN ISO 11611 hergestellte Kleidung soll den Träger beim Schweißen und verwandten Tätigkeiten mit vergleichbaren Risiken schützen, bei denen er Gefährdungen wie Spritzern (kleine Tropfen geschmolzenen Metalls) oder kurzzeitigem Kontakt mit Flammen oder Strahlungswärme aus dem Lichtbogen ausgesetzt ist. Sie bietet in begrenztem Maße elektrische Isolierung gegenüber Gleichspannung bis zu max. 100 V. Nach EN ISO 11611 ist die Kleidung je nach Schutzleistung in zwei Klassen eingeteilt: Klasse 1 (niedrigere Klasse) und Klasse 2 (höhere Klasse).

Klasse 1 = Schützt bei weniger riskanten Schweißarbeiten und Situationen mit wenigen Spritzern und geringer Strahlungshitze.

A1-A2 = Schutz vor begrenzter Flammenausbreitung.



Klettband zur Personalisierung

Ärmelanpassung mit Druckknöpfen.

BAUMWOLLGEBEWEBE, – FLAMMHEMMENDE BAUMWOLLE

Praktische und bequeme Hose aus flammhemmendem Baumwollgewebe, schwarz/rot, 305g/m².

- Knieschutz.
- Gesäßtasche links mit Klettverschluss.
- Kevlar-Garn, schwarz (Aramidgewebe).
- Maschinenwäsche bis 40°.



Verordnung über persönliche Schutzausrüstungen

PPER (EU) 2016/425

EN ISO 11611:2015 Klasse 1/A1+A2

Art.-Nr.

Größe M	WP10570-M
Größe L	WP10570-L
Größe XL	WP10570-XL
Größe 2XL *	WP10570-2XL



SCHWEISSHAUBE – FLAMMHEMMENDE BAUMWOLLE

Einheitsgröße. Bedeckt Kopf und Nacken.
Aus flammhemmendem Baumwollgewebe,
schwarz/rot, 305 g/m². Breite: 30 cm.

- Kevlar-Garn, schwarz (Aramidgewebe).
- Maschinenwäsche bis 40°.



Verordnung über persönliche
Schutzgerätschaften

PPER (EU) 2016/425

EN ISO 11611:2015 Klasse 1/A1+A2

Art.-Nr.

Einheitsgröße W2995-ALL-CE

KOPFTUCH – FLAMMHEMMENDE BAUMWOLLE

Einheitsgröße. Zeigen Sie die WELDLINE by
LINCOLN ELECTRIC Farben. Premium-Kopftuch aus
305 g/m² flammhemmendem Sportgewebe für
schnelle Verdunstung.

- Kevlar-Garn, schwarz (Aramidgewebe).
- Maschinenwäsche bis 40°.



Verordnung über persönliche
Schutzgerätschaften

PPER (EU) 2016/425

EN ISO 11611:2015 Klasse 1/A1+A2

Art.-Nr.

Einheitsgröße W2993-ALL-CE

SCHWEISS-BEANIE – FLAMMHEMMENDE BAUMWOLLE

Einheitsgröße. Schutz für den Kopf mit der
Beanie von WELDLINE by LINCOLN ELECTRIC aus
flammhemmendem Gewebe.

- Kevlar-Garn, schwarz (Aramidgewebe).
- Elastisch.
- Maschinenwäsche bis 40°.



Verordnung über persönliche
Schutzgerätschaften

PPER (EU) 2016/425

EN ISO 11611:2015 Klasse 1/A1+A2

Art.-Nr.

Einheitsgröße W2994-ALL-CE



TRADITIONELLE SCHWEISSERJACKE MIT ÄRMELN AUS SPALTLEDER

Ärmel aus Rindspaltleder zum Schutz vor Spritzern und Abnutzung und leichteres Material auf Vorder- und Rückseite für hohen Tragekomfort. Die Jacke hat eine Innentasche und anpassbare Ärmel. Modern und bequem. Die einstellbaren Ärmel verrutschen nicht. Maximaler Schutz durch 100% flammhemmendes Gewebe, schwarz/rot, 305g/m².

- Innentasche links.
- Ärmelanpassung mit Druckknöpfen.
- Klettverschluss am Kragen.
- Kevlar-Garn, schwarz (Aramidgewebe).
- Nicht waschbar.

Personalisieren Sie Ihre Schweißjacke dank des auswechselbaren Klettbandes



Verordnung über persönliche Schutzausrüstungen

PPER (EU) 2016/425

EN ISO 11611:2015 Klasse 1/A1+A2

Art.-Nr.

Größe M	W3106-M-CE
---------	------------

Größe L	W3106-L-CE
---------	------------

Größe XL	W3106-XL-CE
----------	-------------

Größe 2XL *	W3106-2XL-CE
-------------	--------------

Größe 3XL	W3106-3XL-CE
-----------	--------------

JACKE MIT ÄRMELN AUS NARBENLEDER

Optimaler Schutz und Bewegungsfreiheit beim MIG/MAG oder E-Hand-Schweißen: Jacke mit Ärmeln aus Narbenleder und Brustteil aus 100% flammhemmendem Gewebe. Hochklappbarer Kragen mit einstellbarem Klettverschluss. Zwei Eingriffstaschen für persönliche Gegenstände. Tragekomfort und Beweglichkeit beim MIG/MAG oder E-Hand-Schweißen. schwarz/rot, 305g/m².

- Zwei Eingriffstaschen mit Klettverschluss.
- Ärmelanpassung mit Druckknöpfen.
- Klettverschluss am Kragen.
- Kevlar-Garn, schwarz (Aramidgewebe).
- Nicht waschbar.

Personalisieren Sie Ihre Schweißjacke dank des auswechselbaren Klettbandes



Verordnung über persönliche Schutzausrüstungen

PPER (EU) 2016/425

EN ISO 11611:2015 Klasse 1/A1+A2

Art.-Nr.

Größe M	W2987-M-CE
---------	------------

Größe L	W2987-L-CE
---------	------------

Größe XL	W2987-XL-CE
----------	-------------

Größe 2XL *	W2987-2XL-CE
-------------	--------------

Größe 3XL	W2987-3XL-CE
-----------	--------------



SCHWEISSERJACKE – FLAMMHEMMENDE BAUMWOLLE

Stoffjacke aus 100% flammhemmendem Gewebe, ideal für leichtere Schweißaufgaben. Praktische Innentasche für persönliche Gegenstände. Schutz bei leichten Schweißarbeiten, schwarz/rot, 305g/m².

- Innentasche links.
- Ärmelanpassung mit Druckknöpfen.
- Klettverschluss am Kragen.
- Kevlar-Garn, schwarz (Aramidgewebe).
- Maschinenwäsche bis 40°.

Personalisieren Sie Ihre Schweißjacke dank des auswechselbaren Klettbandes



Verordnung über persönliche Schutzausrüstungen

PPER (EU) 2016/425

EN ISO 11611:2015 Klasse 1/A1+A2

Art.-Nr.

Größe M	W2985-M-CE
Größe L	W2985-L-CE
Größe XL	W2985-XL-CE
Größe 2XL *	W2985-2XL-CE
Größe 3XL	W2985-3XL-CE

WERKSTATTMANTEL – FLAMMHEMMENDE BAUMWOLLE

Der knielange Mantel ist ideal für Ausbilder, Vorarbeiter und gelegentliche Schweißarbeiten. Er besteht aus 100% flammhemmendem Gewebe und eignet sich nicht nur für den Schweißer, sondern auch für Personen im unmittelbaren Arbeitsbereich. Eingriffstaschen und Brusttasche für Kreide, Fettstifte oder andere Utensilien, schwarz/rot, 305g/m².

- Zwei Eingriffstaschen, eine Brusttasche links (alle mit Klettverschluss).
- Ärmelanpassung mit Druckknöpfen.
- Klettverschluss am Kragen.
- Kevlar-Garn, schwarz (Aramidgewebe).
- Maschinenwäsche bis 40°.

Personalisieren Sie Ihre Schweißjacke dank des auswechselbaren Klettbandes



Verordnung über persönliche Schutzausrüstungen

PPER (EU) 2016/425

EN ISO 11611:2015 Klasse 1/A1+A2

Art.-Nr.

Größe M	W3112-M-CE
Größe L	W3112-L-CE
Größe XL	W3112-XL-CE



PANTER-FUSION 49 S3

Unsere Sicherheitsstiefel mit spezieller Stulpe für den Schweißerschutz werden aus extra dickem, atmungsaktivem und feuerfestem Narbenleder hergestellt. Sie sind extrem stark und langlebig und schützen vor hohen Temperaturen.

- Nähte aus flammhemmendem Draht, hitzebeständig und beständig gegen Spritzer aus geschmolzenem Metall.
- Schlagfeste Kunststoff-Zehenkappe und flexible, durchdringungssichere Zwischensohle.
- Sohle aus Nitrilgummi ist beständig gegen hohe Temperaturen (300 ° C) und bietet wirksame Isolierung gegen Kälte und extreme Hitze. Anti-Rutsch-Ausführung, Grip und Stabilität, Beständigkeit.
- Antistatischer Stiefel.
- Breiter Rahmen, der den Fuß nicht einengt.
- Herausnehmbare, austauschbare, antibakterielle, antistatische und pilzhemmende Einlegesohlen.
- Sehr atmungsaktives, verschleißfestes Futter.
- Abriebfeste, maßgeschneiderte, knöchelstützende Polsterung.
- Verstärkter Zehenbereich, der vor allem Stößen und Scheuern ausgesetzt ist: längere Lebensdauer des Schuhs.
- Doppelverschluss für bessere Passform und Schutz vor Metallfunken. Hochleistungs-Industriestoff und Innenschnürsenkeln mit Lasche, die das Eindringen von Fremdkörpern verhindert.

Schutzstufe

S3+WG+HI1+Ci+HRO+AN

EN ISO 20345

EN ISO 20349

Größe	Art.-Nr.
36	W49S3T36
37	W49S3T37
38	W49S3T38
39	W49S3T39
40	W49S3T40
41	W49S3T41
42	W49S3T42
43	W49S3T43
44	W49S3T44
45	W49S3T45
46	W49S3T46
47	W49S3T47
48	W49S3T48



EN ISO 20345
EN ISO 20349

Vollnarbenleder, mit einer Kombination aus maximaler Hydrophobierung und Flammschutzappretur.

- Dick und reißbeständig
- Nähte aus flammhemmendem Draht
- Hitzebeständig und beständig gegen Spritzer aus geschmolzenem Metall
- Design, Garne, Fasern und Technik entsprechen EN ISO 20349

200 J Kunststoff

- Schlagfest bis über 200 Joules
- Extrabreit
- Sehr leicht
- Elastische Memory-Funktion
- Elektrisch isolierend
- Maximal nach EN ISO 20345 zertifiziert



PU + hochtemperaturbeständiger Nitril-Gummi (300°C)

- Bei Kontakt hitzebeständig bis 300 °C
- Beständig gegenüber Ölen und Kohlenwasserstoffen
- Abriebbeständig – wirkungsvolle Isolation gegen Kälte und extreme Hitze
- Elektrisch isolierend
- Spezielle Anti-Rutsch-Ausführung mit Energieabsorptionssystem in der Ferse

Hitzebeständig.

- Pilzhemmend
- Antistatisch
- Antibakteriell

Durchtrittssicher, nichtmetallisch.

- Außergewöhnlich flexibel und leicht
- Gemäß der natürlichen Form des Fußes selbst geformt, keine Starrheit
- Komfort und Schutz
- Keinerlei Durchdringung
- Extrem flexibel und leicht
- Maximal nach EN ISO 20345 zertifiziert



WELDLINE[®]
by Lincoln Electric

Wir bieten unseren Kunden MEHR Werkzeuge, MEHR Zubehör und MEHR persönlichen Schutz

Bekannt und bewährt: **WELDLINE** ist die Marke für ein umfassendes Angebot an professionellem Schweißzubehör und persönlicher Schutzausrüstung. Durch die sorgfältige Auswahl an Qualitätsprodukten, um unsere Kunden optimal auszustatten, kann **WELDLINE** noch MEHR bieten: Hohe Qualität zu marktgerechten Preisen und Einhaltung der strengsten europäischen Normen.



<https://www.lincolnelectric.com/de-de/>



WELDLINE
by Lincoln Electric

SCHWEISSZUBEHÖR

SPRAYS UND FLÜSSIGKEITEN



ANTI-SPRITZER

CERASKIN

- Eine äußerst schnell trocknende, langlebige und widerstandsfähige Keramikbeschichtung, die den anspruchsvollsten Anforderungen des professionellen Schweißens standhält.
- Die Keramikbasis ergibt eine Sperre und verhindert, dass Schweißspritzer an der Schweißausrüstung und den geschweißten Teilen haften.
- CERASKIN gewährt 8 aufeinanderfolgende Stunden Schweißarbeit (1 Arbeitstag), ohne weitere Anwendung des Produkts.



Art.-Nr.
W000277679

SPRAYMIG H₂O

- Auf Wasserbasis, geruchlos.
- Kein Einfluss auf Porosität und Kaltrisse.
- Keine Erhöhung des Gehalts an diffusiblem Wasserstoff.
- Lösungsmittel- und Silikonfrei.
- Biologisch abbaubar.
- Kompatibel mit Lackierung.



Art.-Nr.
Spray (400 ml) W000010001
Fass (20 l) W000011074

SPRAYMIG SVB

- Silikonfrei.
- Mit Farbe / Lack kompatibel.
- Auf kalten Teilen anwenden.
- Nur auf Düsen und äußerer Kontaktspitze anwenden.

Art.-Nr.
W000011092



NETMIG

- Schützt Düsen und Kontaktspitzen durch Eintauchen vor Spritzern.
- Silikon- und lösungsmittelfrei.
- Geruchlos.

Art.-Nr.
W000011071



KORROSIONSSCHUTZ

GALVASPRAY

- Schutz für Schweißnähte.
- Ermöglicht die Lackierung von geschweißten Teilen.

Art.-Nr.
Volumen: 500 ml (nominal) W000011094



Rissprüfung

FLUXO S190 - REINIGER

Teileentfettung & Reinigung von überschüssigem Eindringmittel.

- Treibgas: Butan/Propan.
- Inhalt: 500 ml (Netto)–650 ml (Nenninhalt).

Art.-Nr.
W000374827



FLUXO P125 - EINDRINGMITTEL

Typ II – Ebene 2 – Methode AC
Zerstörungsfreie Prüfung

- Treibgas: Butan/Propan.
- Inhalt: 500 ml (Netto)–650 ml (Nenninhalt).

Art.-Nr.
W000374825



FLUXO R175 - ENTWICKLER

Ermittlung von Rissen und Oberflächenfehlern.

- Treibgas: Butan/Propan.
- Inhalt: 500 ml (Netto)–650 ml (Nenninhalt).

Art.-Nr.
W000374826



Wärmeschutzgel

THERMISHIELD

- Verhindert die Ausbreitung der Wärme in den meisten Metallen beim Schweißen, Löten oder Hartlöten.
- Verhindert ein Verziehen von Metallen und einigen Kunststoffen durch die Hitze eines Schweißbrenners.
- Inhalt: 500 ml.

Art.-Nr.
W000274839



ELEKTRODENHALTER



Schraubentyp

TWIST 200

VESTALETTE 250

STUBBY 400

MASTER 500

VESTALE 500

CURVA 400 / 600



	TWIST 200	VESTALETTE 250	STUBBY 400	MASTER 500	VESTALE 500	CURVA 400	CURVA 600
Art.-Nr.	W000010565	W000010035	W000010036	W000010037	W000010038	W000010573	W000010574
Stromstärke	200A bei 35%	250A bei 35%	400A bei 35%	500A bei 35%	500A bei 35%	400A bei 35%	500A bei 35%
Kabel-Querschnitt (mm ²)	25 max.	35 max.	70 max.	95 max.	95 max.	50 max.	95 max.
Elektroden-Ø (mm)	3,2 max.	4,0 max.	6,3 max.	8,0 max.	8,0 max.	6,3 max.	8,0 max.
Gewicht	335 g	295 g	450 g	530 g	470 g	540 g	720 g

Hebeltyp mit geschlossenem Kopfteil

SEGURA 300 / 400 / 600

COBRA 300

OPTIMUS 300 / 400 / 500



	SEGURA 300	SEGURA 400	SEGURA 600	COBRA 300	OPTIMUS 300	OPTIMUS 400	OPTIMUS 500
Art.-Nr.	W000010570	W000010571	W000010572	W000010039	W000010410	W000010411	W000010412
Stromstärke	300 bei 35%	400 bei 35%	500 bei 35%	300 bei 35%	300 bei 35%	400 bei 35%	500 bei 35%
Kabel-Querschnitt (mm ²)	35 max.	50 max.	70 max.	35 max.	35 max.	50 max.	70 max.
Elektroden-Ø (mm)	4,0 max.	5,0 max.	8,0 max.	6,3 max.	4,0 max.	5,0 max.	6,3 max.
Gewicht	415 g	570 g	590 g	420 g	415 g	570 g	590 g

Hebeltyp mit offenem Kopfteil

CAÏMAN 200 / 400 / 600



	CAÏMAN 200	CAÏMAN 400	CAÏMAN 600
Art.-Nr.	W000010567	W000010568	W000010569
Stromstärke	200 bei 35%	400 bei 35%	600 bei 35%
Kabel-Querschnitt (mm ²)	25 max.	50 max.	95 max.
Elektroden-Ø (mm)	3,2 max.	6,3 max.	10 max.
Gewicht	370 g	425 g	500 g

Hobby- und leichte Einsätze

HOBBY 200

CAÏMY 200



	HOBBY 200	CAÏMY 200
Art.-Nr.	W000268399	W000010576
Stromstärke	200 bei 35%	200 bei 35%
Kabel-Querschnitt (mm ²)	25 max.	25 max.
Elektroden-Ø (mm)	3,2 max.	3,2 max.
Gewicht	135 g	220 g

FUGENHOBELELEKTRODEN

- Erstklassige Metallabtragsleistung.
- Entfernen defekter Schweißnähte, Vorbereiten der Verbindungen zum Schweißen, Trennen, Reinigen, Abschrägen.
- 17 verschiedene Typen von 4 x 305 bis 19 x 430.
- Gleichmäßigere Schmelzrate führt zu gleichmäßigen, glatten Rillen.
- Dichte Kupferbeschichtung verbessert die Lichtbogenstabilität.
- Hohe mechanische Festigkeit für verbesserte Haltbarkeit.
- Konstante Qualität für einen sicheren Prozess.



Prozess
CAC-A (Fugenhobeln)

Anwendungen
Entfernen defekter Schweißnähte, Vorbereiten der Verbindungen zum Schweißen, Trennen, Reinigen, Abschrägen.

CARBONAIR (NICHT VERLÄNGERBAR)

Rund

Vielseitig einsetzbar, rund, gängigster Typ.

Durchmesser x Länge (mm)	Stück pro Karton	Bruttogewicht pro Karton (kg)	I mini (A)	I max (A)	Luftdruck (bar)	Luftdurchfluss (m³/h)	Art.-Nr.
4 x 305	100	0,7508	150	200	5,0	10	W000010645
5 x 305	100	1,1582	200	300	5,0	10	W000010443
6,4 x 305	50	0,935	300	400	6,0	10,5	W000010444
8 x 305	50	1,4026	450	550	7,0	12	W000010445
10 x 305	50	1,9154	600	700	8,0	13	W000010446
13 x 305	50	3,4112	900	1100	9,0	14	W000010447



Flach

Rechteckig, für enge Toleranzen und / oder Herstellung rechteckiger Fugen.

Durchmesser x Länge (mm)	Stück pro Karton	Bruttogewicht pro Karton (kg)	I mini (A)	I max (A)	Luftdruck (bar)	Luftdurchfluss (m³/h)	Art.-Nr.
5 x 15 x 305	50	2,15	500	600	8,0	13	W202010453
5 x 18 x 355	25	1,6945	600	750	8,0	13	W202010454



Hohl

Rund, hohl, für schnelle Vorschubgeschwindigkeiten bei gleichbleibender Tiefe.

Durchmesser x Länge (mm)	Stück pro Karton	Bruttogewicht pro Karton (kg)	I mini (A)	I max (A)	Luftdruck (bar)	Luftdurchfluss (m³/h)	Art.-Nr.
5 x 305	100	1,0472	200	300	5,0	10	W202010455
8 x 305	50	1,3394	450	550	7,0	12	W202010456
9,5 x 305	50	2,0554	500	700	7,0	12	W202010457
12,7 x 305	50	3,3476	850	1100	8,0	13	W202010458



CARBONAIR PLUS

Ansetzbar (kein Verlust durch Reststücke)

Dieser Prozess erfordert eine E-Hand-Gleichstromquelle (DC), einen Fugenhobelbrenner und eine Druckluftquelle.

Durchmesser x Länge (mm)	Stück pro Karton	Bruttogewicht pro Karton (kg)	I mini (A)	I max (A)	Luftdruck (bar)	Luftdurchfluss (m³/h)	Art.-Nr.
8 x 355	50	1,713	400	500	7,0	12	W000010448
10 x 430	50	3,0726	700	850	8,0	13	W000010449
13 x 430	50	5,0886	1000	1200	9,0	14	W000010450
16 x 430	25	3,8728	1300	1500	10,0	16	W000010451
19 x 430	25	5,3048	1500	1700	10,0	16	W000010452



FUGENHOBELBRENNER



WELDLINE®
by Lincoln Electric

FLAIR® 600 / 1600

- 360° drehbar, uneingeschränkt beweglich.
- Glatte Oberfläche für perfekten Luftstrom – mit höchster Präzision hergestellt. Perfekte Ausformung innen für perfekten Luftstrom, besserer Kühlung und längere Lebensdauer.
- Hochleitfähiger, extrudierter Körper und Düse (nicht gegossen) – bessere Leitfähigkeit und geringere Wärmeentwicklung für längere Produktlebensdauer.
- Dickere, hitzebeständige Isolierung – sorgt nicht nur für eine längere Lebensdauer, sondern auch für sichereres, bequemerer und produktiveres Arbeiten.
- Flexibles Monokabel (2,5 m): ergonomisches und effektives Arbeiten.
- Der Luftstrom kann am Brenner geregelt werden.



	FLAIR® 600	FLAIR® 1600
Art.-Nr.	W000010136	W000010118
Einschaltdauer	600A@60%	1600A@60%
Lichtbogenspannung	> 60 VDC	
Erforderliche Spannung	35-56 VDC	
Druckluft	400-900 l/min @5-7 bar	
Elektroden- durchmesser, max.	10 mm	19 mm

WEITERES ZUBEHÖR

E-HAND-KITS



	Kit 25C25	Set 25C25+	Kit 35C50	Kit 50C50	Kit 50C50+
Art.-Nr.	W000011138	W000260683	W000011139	W000260681	W000260682
I max	200 bei 35%	300 bei 35%	300 bei 35%	300 bei 35%	400 bei 35%
Elektrodenhalter	CAIMAN 200	SEGURA 300	SEGURA 300	SEGURA 400	SEGURA 600
Kabellänge	3 m	3 m	4 m	4 m	4 m
Masseklemme	HIPPO 200	HIPPO 400	HIPPO 400	HIPPO 400	HIPPO 600
Kabellänge	3 m	2 m	4 m	4 m	4 m
Steckerdurchmesser	9 mm	9 mm	13 mm	13 mm	13 mm

MIG-ZANGE (ORIGINAL FIX®)

Praktisch zum:

- Schneiden des Drahts.
- Reinigen der Düsen.
- Aufschrauben der Spitzen.
- Aufschrauben der Düsen.

Ø Düse 12-15 mm	Ø Düse 15-18 mm
W000010453	W000010454



KERAMISCHE BADSICHERUNG

Die Auswahl des KERALINE Leistentyps hängt vom Schweißverfahren ab.

	MMA	WIG	MIG/MAG	UP
KERALINE TA 1	-	✓	✓	-
KERALINE TA 2	-	✓	✓	-
KERALINE TA 3	✓	-	✓	-
KERALINE TF 1	-	✓	✓	-
KERALINE TF 2	-	✓	✓	-
KERALINE TF 3	✓	-	✓	-
KERALINE TR 1	✓	-	✓	-

	MMA	WIG	MIG/MAG	UP
KERALINE TR 2	✓	-	✓	-
KERALINE TR 3	✓	-	✓	-
KERALINE TR 4	✓	-	✓	-
KERALINE TR 5	✓	-	✓	-
KERALINE TR 6	✓	-	✓	-
KERALINE TM 1	✓	✓	✓	✓
KERALINE TM 2	✓	✓	✓	✓



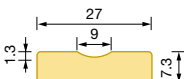

Keramik-auf-Aluminium-Band

Produkt	Art.-Nr.	Abmessungen (mm)	3D-Ansicht	Anwendung	Verpackung
KERALINE TR1-6 mm	W000010397	 Ø 6			600 mm / Stück 50 Stück pro Beutel (30 Meter) 5 Beutel / Karton (150 Meter)
KERALINE TR2-7 mm	W000010398	 Ø 7			
KERALINE TR3-8 mm	W000010399	 Ø 8			
KERALINE TR4-9 mm	W000010400	 Ø 9			600 mm / Stück 20 Stück pro Beutel (12 Meter) 7 Beutel / Karton (84 Meter)
KERALINE TR5-12 mm	W000010401	 Ø 12			
KERALINE TR6-15 mm	W000010402	 Ø 15			
KERALINE TA1-6 mm	W000010391				600 mm / Stück 10 Stück pro Beutel (6 Meter) 6 Beutel / Karton (36 Meter)
KERALINE TA2-9 mm	W000010392				
KERALINE TA3-13 mm	W000010393				
KERALINE TF1-6 mm	W000010394				
KERALINE TF2-9 mm	W000010395				600 mm / Stück 10 Stück pro Beutel (6 Meter) 6 Beutel / Karton (36 Meter)
KERALINE TF3-13 mm	W000010396				

Keramik-auf-Aluminium-Band

Produkt	Art.-Nr.	Abmessungen (mm)	3D-Ansicht	Anwendung	Verpackung
KERALINE TJ10 T FULL PENETRATION	W000262368				600 mm / Stück 10 Stück pro Beutel (6 Meter) 6 Beutel / Karton (36 Meter)
SET OF CERAMIC BACKING RAD 150	W000275493				16 Stück / Kreis 18 Kreise / Karton (18 Meter)
SET OF CERAMIC BACKING RAD 200	W000275532				4 Stück / Segment 20 Segmente / SET 12 Sätze / Karton (12 Meter)
SET OF CERAMIC BACKING RAD 100	W000404095				12 Stück / Kreis 22 Kreise / Karton (22 Meter)

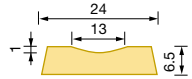
Keramik-auf-Metallschiene

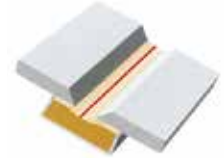
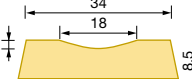
Produkt	Art.-Nr.	Abmessungen (mm)	3D-Ansicht	Anwendung	Verpackung
KERALINE TM1 – 13 mm	W000010403				600 mm / Stück 10 Stück pro Beutel (6 Meter) 7 Beutel / Karton (42 Meter)
KERALINE TM2 – 18 mm	W000010404				600 mm / Stück 9 Stück pro Beutel (5,4 Meter) 5 Beutel / Karton (27 Meter)

KERALINE hat eine sehr geringe Feuchtigkeitsaufnahme und einen hohen Schmelzpunkt, was den Einsatz bei hohen Schweißstromstärken bis zu 600 A ermöglicht.

Hochwertige Schweißverbindungen:

- Keine Kupferverunreinigung
- Kein „Durchfallen“ in der ersten Lage (Badstütze)
- Kein Nachschweißen
- Kein Risiko von Bindefehlern
- Keine Gegenlage
- Größere Wurzelstärke erlaubt höheren Schweißstrom beim Hot Pass
- Höhere Abschmelzleistung in der ersten Lage
- Breiter Wurzelspalt
- Vollständiger Einbrand ohne Drehen des Werkstücks,
- Besonders hilfreich bei schwer zugänglichen Rückseiten
- Optimales Profil der Wurzelzone

Vereinfachte Nahtvorbereitung:

- Ideal zum Ausgleichen von Abweichungen bei der Vorbereitung der Blechkanten
- Einfach zu verwenden (Klebeband / Metallträger)

Höhere Produktivität:

- Kein Fugenhobeln
- Kein Schleifen
- Zeitersparnis und hohe Qualität
- Einfach zu handhabende Leisten





**ISO
OERLIKON**

ISO OERLIKON AG Schweisstechnik

CH-5737 Menziken AG – Tel. +41 (0)62 771 83 05

E-Mail info@iso-oerlikon.ch – www.iso-oerlikon.ch

RICHTLINIEN FÜR DEN KUNDENDIENST

Die Geschäftstätigkeiten der Lincoln Electric Company® sind die Herstellung und der Verkauf hochwertiger Schweißanlagen, Schweißmaterialien sowie Brennschneideanlagen. Dabei ist es stets unser Ziel, den anforderungen unserer Kunden gerecht zu werden und ihre Erwartungen zu übertreffen. Kunden wenden sich regelmäßig an Lincoln Electric, um sich über den Einsatz unserer Produkte beraten zu lassen. Unsere Mitarbeiter bemühen sich nach bestem Wissen und auf der Grundlage der ihnen von den Kunden zur Verfügung gestellten Informationen, sachgerechte Antworten zu geben. Unsere Mitarbeiter haben jedoch nicht die Möglichkeit, die bereitgestellten Informationen oder die technischen Anforderungen an die jeweilige Schweißanwendung zu überprüfen. Deshalb kann Lincoln Electric keinerlei Zusicherungen und Garantien im Zusammenhang mit herausgegebenen Informationen und Empfehlungen geben und übernimmt keine Haftung. Die Herausgabe von Informationen und Empfehlungen führt nicht zur Gewährung, Erweiterung oder Modifikation von Garantien im Hinblick auf unsere Produkte. Jedwede expliziten oder impliziten Garantien im Zusammenhang mit Informationen und Empfehlungen, einschließlich jedweder impliziter Zusicherungen im Hinblick auf normalen Gebrauch oder die Eignung für einen bestimmten Zweck werden ausdrücklich ausgeschlossen.

Lincoln Electric geht gern auf die Bedürfnisse und Wünsche seiner Kunden ein, jedoch obliegen Auswahl und Einsatz der einzelnen von Lincoln Electric verkauften Produkte ausschließlich der Entscheidung des Käufers. Dieser bleibt auch der alleinige Verantwortliche für die entsprechenden Entscheidungen. Die Ergebnisse der Anwendung von Herstellungsverfahren und Serviceanforderungen unterliegen vielen Variablen außerhalb des Einflussbereichs von Lincoln Electric.

Änderungen vorbehalten. Diese Informationen sind nach unserem besten Wissen zum Zeitpunkt der Drucklegung korrekt. Aktualisierte Informationen finden Sie auf unserer Website www.lincolnelectric.com/de/.